

Canon

imageRUNNER

2945i

2930i

2925i

Setup Guide

1 Important Safety Instructions

Be sure to read these instructions before using the machine.

2 Setup Guide (this document)

3 User's Guide

This section explains all the ways this machine can be used.

FAQ

This section describes problems that may arise and how to resolve these problems.

Security Information

This section describes the security settings.

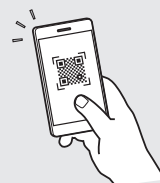

<https://oip.manual.canon/>

See p. 4 "Accessing the Online Manual" for details.

- After you finish reading this guide, store it in a safe place for future reference.
- The information in this guide is subject to change without notice.

En

Ca

Eu

Pt

El

Da

Nl

No

Sv

Fi

Ru

Uk

Lv

Lt

Et

Pl

Cs

Sk

Sl

Hr

Hu

Ro

Bg

Tr

Ar

Fa

He

Configuring the Initial Settings

The screenshots and illustrations used in this manual differ according to the model of your machine.

1 Setting Up Using the Setup Guide on the Control Panel

When you turn ON the machine for the first time, the Setup Guide starts up on the control panel.

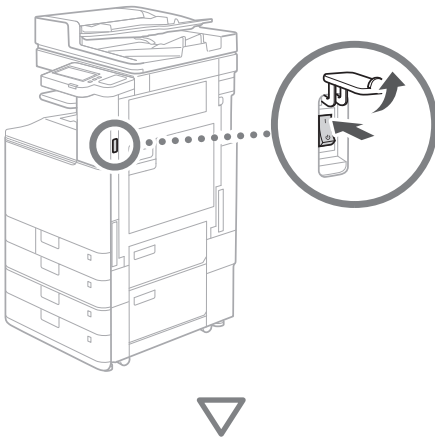

1 Configuring the Basic Settings

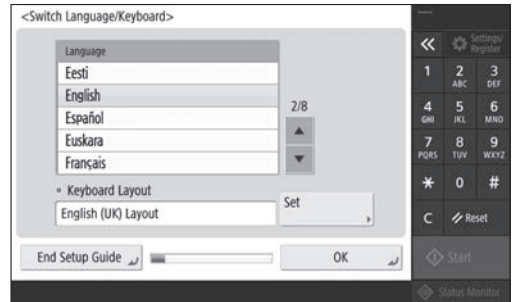

Configure basic settings such as the screen display language and the type of paper to use.

2 Configuring the Security Settings



Specify the administrator login and user authentication settings to improve the security of the machine.

The default user name for the administrator is "Administrator" and the default password is "7654321".

3 Setting the Date and Time



Set the machine's date and time.

4 Configuring the Network Settings

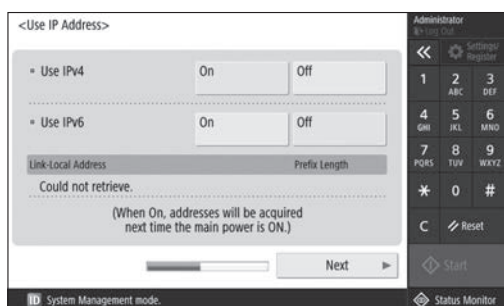

Configure the settings for connecting the machine to a network.

Select a wired LAN or wireless LAN and configure the IP address. Depending on your network environment, specify the DNS and proxy settings also.

5 Configuring the Fax Settings

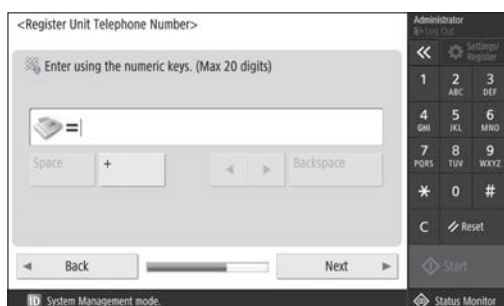

Configure the settings required for using the fax functions.

6 Adjusting the Gradation Automatically



You can adjust the gradations to get a better printing result.

7 Outputting a Report



Print a list of the network settings and adjustment values.

8 Closing the Setup Guide

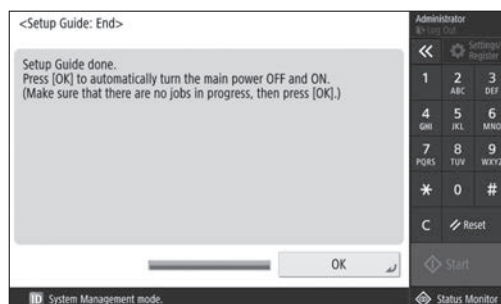

After you have closed the Setup Guide, restart the machine to reflect the settings.

To learn more about the Setup Guide

- **User's Guide**
See "Setting up Using the Setup Guide on the Control Panel."

Continue to specify the other settings as required.

Configuring the Initial Settings

2 Configuring the Other Settings as Required

Configure the required settings according to your environment.

For details, see the User's Guide and Security Information in the online manuals.

Accessing the Online Manual

1. Scan the QR code to open the website to the Canon online manual.

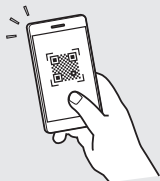

If you cannot find the download site, go to <https://oip.manual.canon/>

2. Select the manual.

User's Guide

This section lists the functions of the machine, including machine operations, settings, and operating procedures.

FAQ

This section lists frequently asked questions and their answers.

Security Information

This section provides security settings recommended for your environment and the steps for configuring them.

Setting the Network Environment

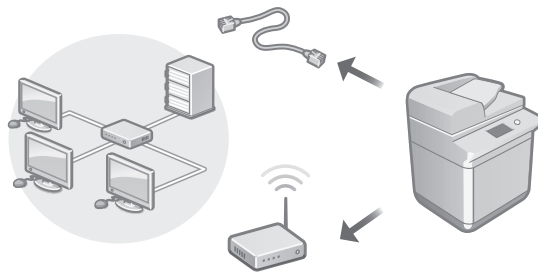

Configure the network settings that is not included in the Setup Guide, such as the network connection method and the IP address settings.

- ➔ User's Guide
See "Setting up the Network Environment"

Installing the Drivers

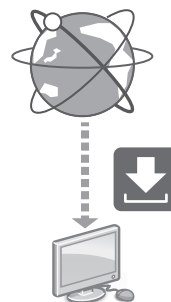

Download the drivers from the Canon website (<https://global.canon/en/support/>).

XXXXXXXXX download



Example: 2945i download

For information on the compatibility between the latest drivers and operating systems, see the Canon website. <https://global.canon/en/support/>

Configuring E-Mail/I-Fax Communication Settings

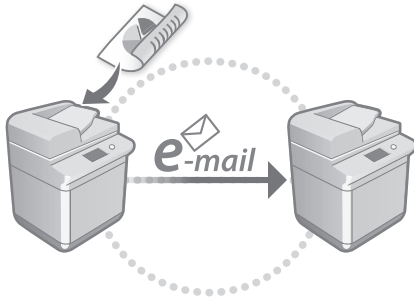

Configure communication settings such as the mail server, authentication, and encryption settings in order to send scanned documents via e-mail and I-fax.

➔ **User's Guide**
See "Setting E-mail/I-Fax Communication"

Connecting with Other Devices

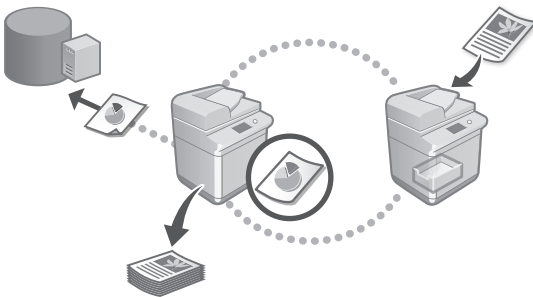

You can register a Windows server or the Advanced Space of another Canon multifunction printer as a connection destination. This enables you to use the machine to print data that is on the connection destination.

➔ **User's Guide**
See "Connecting to the Other Devices"

Using this Machine from a Mobile Device (Linking with Mobile Devices)

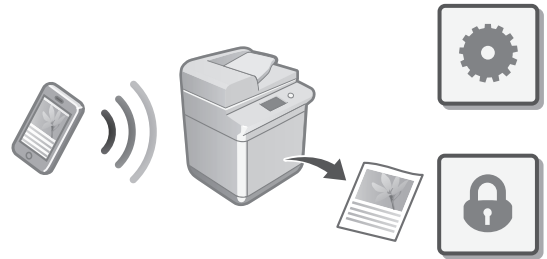

This machine can be used from mobile devices such as smartphones. This makes it easy to print documents or photos from a mobile device and to save data scanned on this machine on a mobile device.

➔ **User's Guide**
See "Linking with Mobile Devices"

Configuring Security Settings

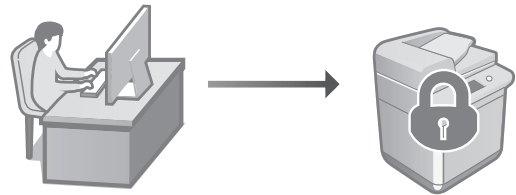

The machine provides various security functions. You can configure the security settings according to your environment.

➔ **Security Information**
See "Security Settings Navigator"

En

Ca

Eu

Pt

El

Da

NI

No

Sv

Fi

Ru

Uk

Lv

Lt

Et

Pl

Cs

Sk

Sl

Hr

Hu

Ro

Bg

Tr

Ar

Fa

He

Configuring the Initial Settings

3 Using Convenient Functions to Configure the Machine

This section describes useful functions for efficiently configuring the machine.

Managing the Machine from a Computer (Remote UI)

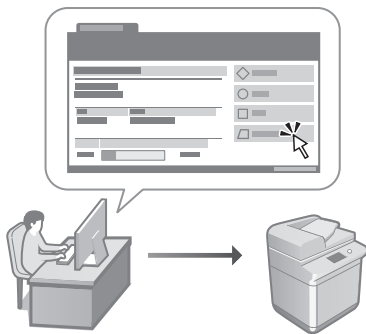

Remote UI allows this machine to be managed using the Web browser on a computer. You can use it to check the machine's operating status, change settings, and save items to the Address Book.

➔ **User's Guide**
See "Managing the Machine from a Computer (Remote UI)"

Importing Settings Data from Another Device

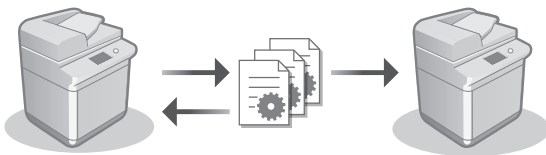

You can save (export) the settings data of another Canon multifunction printer to a computer. You can then import that settings data to the machine to skip the configuration procedure.

➔ **User's Guide**
See "Importing/Exporting the Setting Data"

Canon

imageRUNNER

2945i

2930i

2925i

Guia de configuració

- Un cop hàgiu llegit aquesta guia, deseu-la en un lloc segur per poder-la consultar en un futur.
- La informació que s'inclou en aquesta guia pot canviar sense avís previ.

1 Instruccions importants de seguretat

Assegureu-vos de llegir aquestes instruccions abans de fer servir l'equip.

2 Guia de configuració (aquest document)

3 Guia de l'usuari

En aquesta secció s'expliquen totes les maneres com es pot utilitzar aquest equip.

Preguntes més freqüents (FAQ)

En aquesta secció es descriuen els problemes que poden sorgir i com resoldre'ls.

Informació de seguretat

En aquesta secció es descriuen les opcions de seguretat.

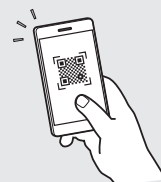

<https://oip.manual.canon/>

Vegeu Pàg. 10 "Accés al manual en línia" per obtenir més informació.

En

Ca

Eu

Pt

El

Da

NI

No

Sv

Fi

Ru

Uk

Lv

Lt

Et

Pl

Cs

Sk

Sl

Hr

Hu

Ro

Bg

Tr

Ar

Fa

He

Configuració de les opcions inicials

Les captures de pantalla i les il·lustracions utilitzades en aquest manual difereixen segons el model de l'equip.

1 Configurar mitjançant la guia de configuració al tauler de control

Quanengeueu l'equip per primera vegada, la guia de configuració s'inicia al tauler de control.

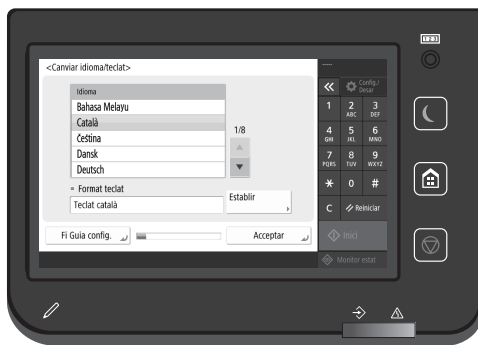
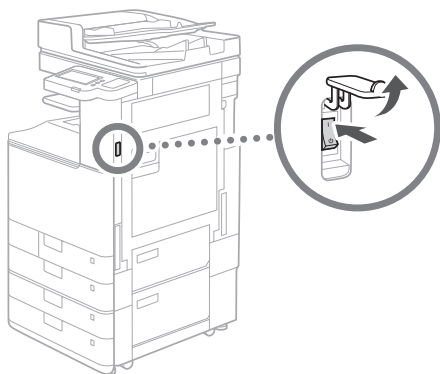

1 Configuració de les opcions bàsiques



Configureu les opcions bàsiques com l'idioma de visualització de la pantalla i el tipus de paper a utilitzar.

2 Configuració de les opcions de seguretat

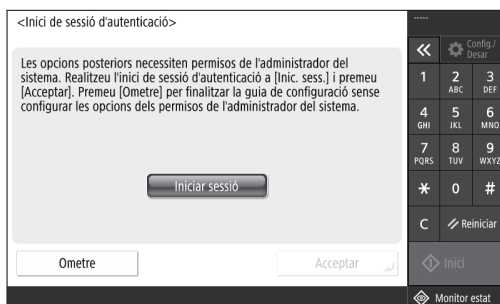

Especifiqueu la configuració de l'inici de sessió de l'administrador i l'autenticació de l'usuari per millorar la seguretat de l'equip.

El nom d'usuari predeterminat per a l'administrador és "Administrador" i la contrasenya predeterminada és "7654321".

3 Configuració de la data i l'hora

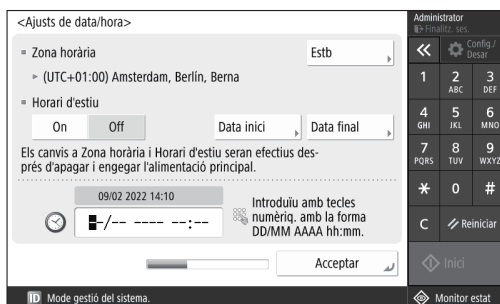

Establiu la data i l'hora de l'equip.

4 Configuració de les opcions de xarxa

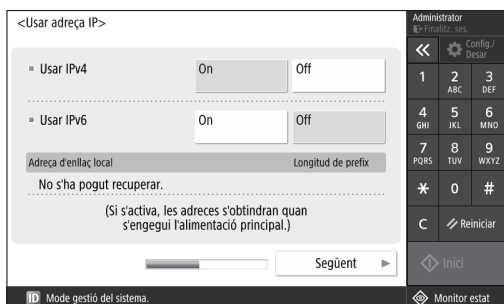

Configureu les opcions per connectar l'equip a una xarxa.

Seleccioneu una xarxa de fil o sense fil i configureu l'adreça IP. En funció del vostre entorn de xarxa, especifiqueu també les opcions DNS i proxy.

5 Configuració de les opcions de fax

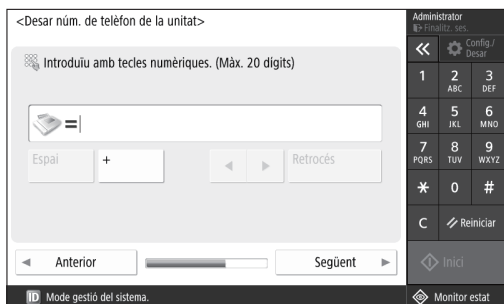

Configureu les opcions necessàries per utilitzar les funcions de fax.

6 Ajust automàtic de la gradació



Podeu ajustar les gradacions per obtenir un resultat d'impressió millor.

7 Impressió d'un informe

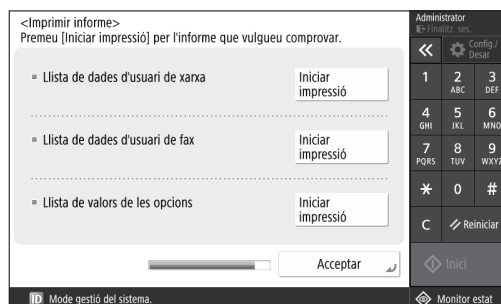

Imprimiu una llista de les opcions de la xarxa i els valors d'ajust.

8 Tancament de la guia de configuració

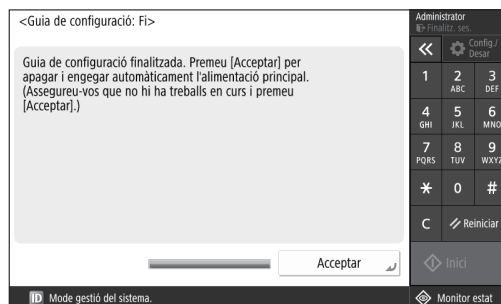

Un cop hagueu tancat la guia de configuració, reinicieu l'equip perquè es reflecteixin les opcions.

Per obtenir més informació sobre la guia de configuració

- Guia de l'usuari
Vegeu "Configurar mitjançant la guia de configuració al tauler de control"

Continueu especificant les altres opcions segons calgui.

Configuració de les opcions inicials

2 Configuració de les altres opcions segons calgui

Configureu les opcions necessàries segons el seu entorn. Per obtenir detalls, vegeu la Guia de l'usuari i la informació de seguretat als manuals en línia.

Accés al manual en línia

1. Llegiu el codi QR per obrir el lloc web del manual en línia de Canon.

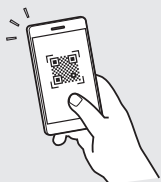

Si no trobeu el lloc de descàrrega, aneu a <https://oip.manual.canon/>

2. Seleccioneu el manual.

Guia de l'usuari

En aquesta secció s'enumeren les funcions de l'equip, incloses les operacions de l'equip, les opcions i els procediments de funcionament.

Preguntes més freqüents (FAQ)

En aquesta secció es recullen les preguntes més freqüents i les respostes.

Informació de seguretat

En aquesta secció es proporcionen les opcions de seguretat recomanades per al vostre entorn i els passos per configurar-les.

Configuració de l'entorn de xarxa

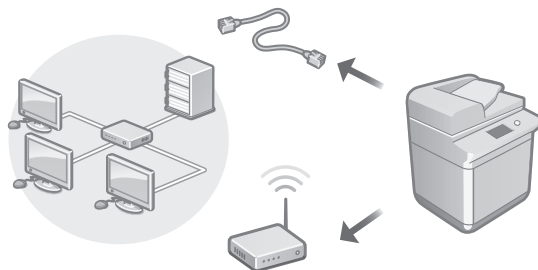

Configureu les opcions de xarxa que no s'inclouen a la guia de configuració, com ara el mètode de connexió de xarxa i les opcions de l'adreça IP.

- ➔ Guia de l'usuari
Vegeu "Configuració de l'entorn de xarxa"

Instal·lació dels controladors

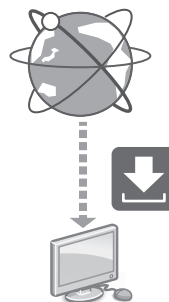

Podeu descarregar els controladors des del lloc web de Canon (<https://global.canon/en/support/>).

XXXXXXXXX download



Exemple: Descarregar 2945i

Per obtenir informació sobre la compatibilitat entre els últims controladors i sistemes operatius, consulteu el lloc web de Canon.

<https://global.canon/en/support/>

Configuració de les opcions de correu electrònic/i-fax

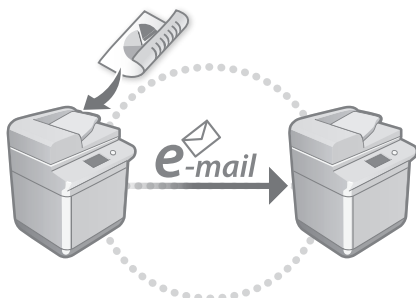

Configureu les opcions de comunicació, com ara el servidor de correu, l'autenticació i les opcions de xifratge, per enviar documents llegits per correu electrònic i I-fax.

➔ Guia de l'usuari
Vegeu "Opcions de correu electrònic/i-fax"

Connexió amb altres dispositius

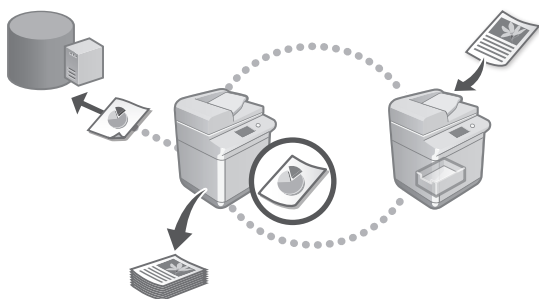

Podeu desar un servidor Windows o l'Advanced Space d'una altra impressora multifunció Canon com a destinació de la connexió. Això us permet utilitzar l'equip per imprimir dades que són a la destinació de la connexió.

➔ Guia de l'usuari
Vegeu "Connexió als altres dispositius"

Ús d'aquest equip des d'un dispositiu mòbil (vinculació amb dispositius mòbils)

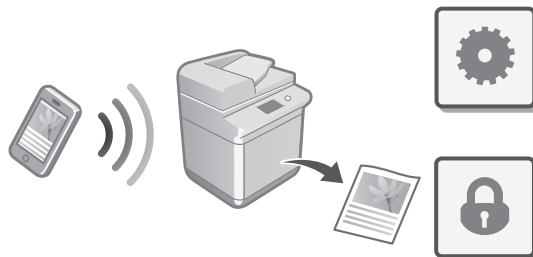

Aquest equip es pot utilitzar des de dispositius mòbils com els smartphones. Això facilita la impressió de documents o fotos des d'un dispositiu mòbil i l'emmagatzematge de les dades llegides en aquest equip en un dispositiu mòbil.

➔ Guia de l'usuari
Vegeu "Vinculació amb dispositius mòbils"

Configuració de les opcions de seguretat

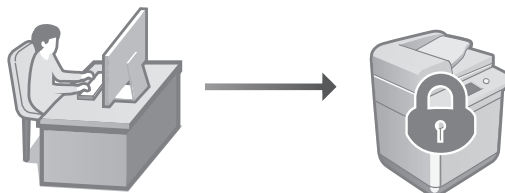

L'equip proporciona diverses funcions de seguretat. Podeu configurar les opcions de seguretat segons el seu entorn.

➔ Informació de seguretat
Vegeu "Navegador de les opcions de seguretat"

En

Ca

Eu

Pt

El

Da

Nl

No

Sv

Fi

Ru

Uk

Lv

Lt

Et

Pl

Cs

Sk

Sl

Hr

Hu

Ro

Bg

Tr

Ar

Fa

He

Configuració de les opcions inicials

3 Ús de funcions pràctiques per configurar l'equip

En aquesta secció es descriuen funcions útils per configurar eficaçment l'equip.

Gestió de l'equip des d'un ordinador (Remote UI (IU remota))

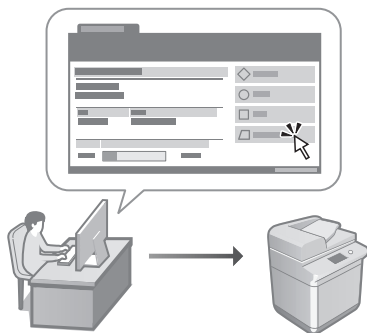

La Remote UI (IU remota) permet gestionar aquest equip mitjançant el navegador web d'un ordinador. Podeu utilitzar-la per comprovar l'estat de funcionament de l'equip, canviar les opcions i desar elements a la llibreta d'adreces.

➔ **Guia de l'usuari**
Vegeu "Gestió de l'equip des d'un ordinador (Remote UI (IU remota))"

Importació de dades de configuració des d'un altre dispositiu

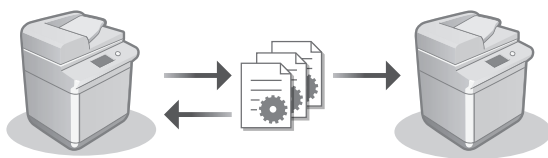

Podeu desar (exportar) les dades de configuració d'una altra impressora multifunció Canon en un ordinador. A continuació, podeu importar aquestes dades de configuració a l'equip per evitar el procediment de configuració.

➔ **Guia de l'usuari**
Vegeu "Importació o exportació de les dades de les opcions"

Canon

imageRUNNER

2945i

2930i

2925i

Konfigurazio gidaliburua

- Gida hau irakurri ondoren, gorde ezazu toki seguru batean, etorkizunean kontsultatu ahal izateko.
- Gidaliburu honetako informazioa abisatu gabe alda daiteke.

En

Ca

Eu

Pt

El

Da

NI

No

Sv

Fi

Ru

Uk

Lv

Lt

Et

Pl

Cs

Sk

Sl

Hr

Hu

Ro

Bg

Tr

Ar

Fa

He

1 Segurtasun-argibide garrantzitsuak

Ziurtatu gidaliburua irakurtzen duzula, makina erabili aurretik.

2 Konfigurazio gidaliburua (dokumentu hau)

3 Erabiltzailearen gidaliburua

Makina hau erabiltzeko modu guztiak azaltzen ditu atal honek.

FAQ

Atal honetan, sor daitezkeen arazoak eta arazo horiek nola konpondu deskribatzen da.

Segurtasun-informazioa

Atal honek segurtasun-ezarpenak deskribatzen ditu.

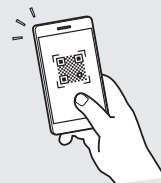

<https://oip.manual.canon/>

Ikus 16. orriko "Sareko eskulibururako sarbidea" xehetasunak eskuratzeko.

Hasierako ezarpenak konfiguratzeari

Eskuliburu honetan erabilitako pantaila-argazkiak eta irudiak desberdinak izan daitezke makinaren modeloaren arabera.

1 Instalazio-gida erabiliz konfiguratzeari kontrol-panelean

Makina lehen aldiz piztean, Instalazio-gida kontrol-panelean hasten da.

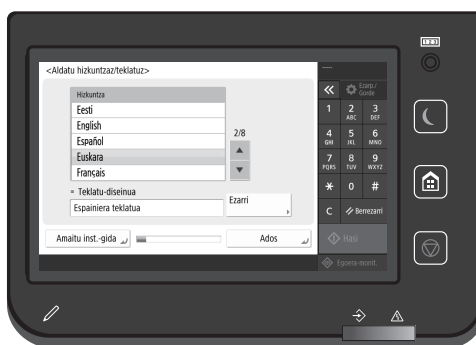
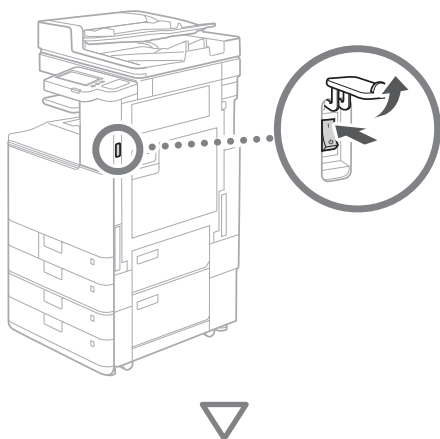

1 Oinarrizko ezarpenak konfiguratzeari

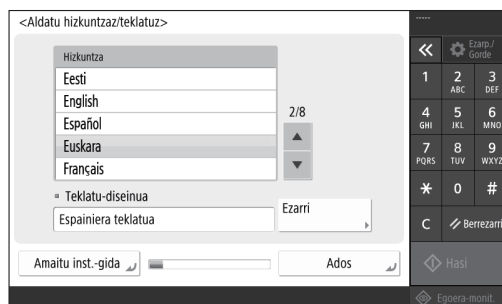

Konfiguratu oinarrizko ezarpenak, hala nola pantailaren hizkuntza eta erabili beharreko paper-mota.

2 Segurtasun-egarpenak konfiguratzeari

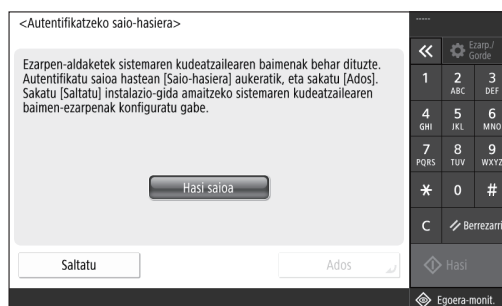

Zehaztu administratzailearen saio-hasierako eta erabiltzailearen autentifikazio ezarpenak, makinaren segurtasuna hobetzeko.

Administratzailearen lehenetsitako izena "Administrator" da eta lehenetsitako pasahitza "7654321".

3 Data eta ordua ezartzea

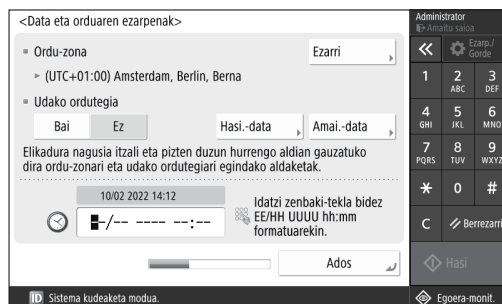

Ezarri makinaren data eta ordua.

4 Sareko ezarpenak konfiguratzera

Konfiguratu makina sare bati konektatzeko ezarpenak.

Hautatu LAN sare kableduna edo haririk gabeko LAN sare bat, eta konfiguratu IP helbidea. Zure sare-ingurunearen arabera, zehaztu DNS eta proxy ezarpenak ere.

5 Fax-ezarpenak konfiguratzera

Konfiguratu fax-funtzioak erabiltzeko behar diren ezarpenak.

6 Gradazioa automatikoki doitzea

Inprimaketaren emaitza hobea lortzeko, gradazioak doitu daitezke.

7 Txosten bat inprimatzea

Inprimatu sareko ezarpenen eta doikuntza-balioen zerrenda bat.

8 Instalazio-gida ixtea

Instalazio-gida itxi ondoren, berrabiarazi makina ezarpenak ezar daitezke.

Instalazio-gidari buruzko informazio gehiago

- Erabiltzailearen gidaliburua ikus "Instalazio-gida erabiliz konfiguratzera kontrol-panelean"

Jarraitu bestelako ezarpenak zehazten, beharrezkoa den heinean.

Hasierako ezarpenak konfiguratzera

2 Beste ezarpen batzuk konfiguratzera, beharrezkoa denean

Konfiguratu beharrezko ezarpenak ingurunearen arabera. Informazio gehiago lortzeko, ikusi Erabiltzailearen gidaliburua eta Segurtasun-informazioa lineako eskuliburuetan.

Sareko eskulibururako sarbidea

1. Eskaneatu QR kodea Canon-en sareko eskuliburuaren webgunea irekitzeko.

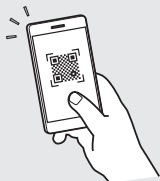

Deskargatzeko gunea aurkitu ezin baduzu, joan hona: <https://oip.manual.canon/>

2. Hautatu eskuliburua.

Erabiltzailearen gidaliburua
Atal honek makinaren funtzioak zerrendatzen ditu, makinaren eragiketak, doikuntzak eta prozedura operatiboak barne.

FAQ
Atal honetan ohiko galderak eta horien erantzunak zerrendatzen dira.

Segurtasun-informazioa
Atal honetan zure ingurunerako gomendatutako segurtasun-ekarpenak eta horiek konfiguratzeko burutu beharrezko urratsak azaltzen dira.

Sare-ingurunea konfiguratzera

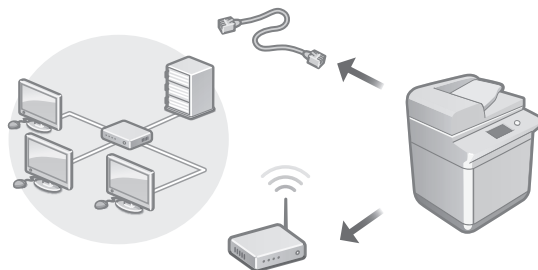

Konfiguratu Instalazio-gidan sartuta ez dauden sareko ezarpenak; adibidez, sare-konexioaren metodoa eta IP helbidearen ezarpenak.

➔ Erabiltzailearen gidaliburua
Ikus "Sare-ingurunea konfiguratzera"

Kontrolatzaileak instalatzera

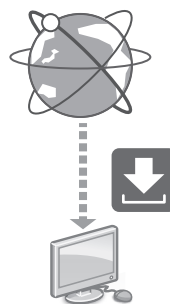

Deskargatu kontrolatzaileak Canon-en webgunetik (<https://global.canon/en/support/>).

XXXXXXXX download



Adibidea: 2945i deskarga

Azken kontrolatzaileen eta sistema eragileen arteko bateragarritasunari buruzko informazioa eskuratzeko, kontsultatu Canon-en webgunea. <https://global.canon/en/support/>

Posta elektronikoaren/I-faxaren komunikazio-ezarpenak konfiguratzeko

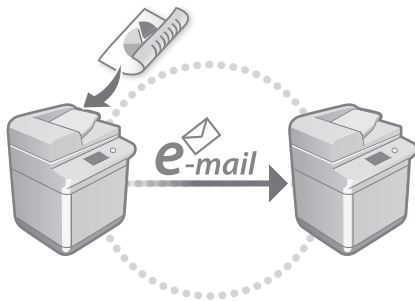

Konfiguratu komunikazio-ezarpenak, hala nola posta-zerbitzaria, autentifikazioa eta zifratze-ezarpenak, dokumentu eskaneatuak posta elektronikoaren eta I-faxaren bidez bidaltzeko.

- ➔ Erabiltzailearen gidaliburua
Ikus "Posta elektronikoaren eta I-faxaren komunikazioa konfiguratzeko"

Beste gailu batzuekin konektatzeko

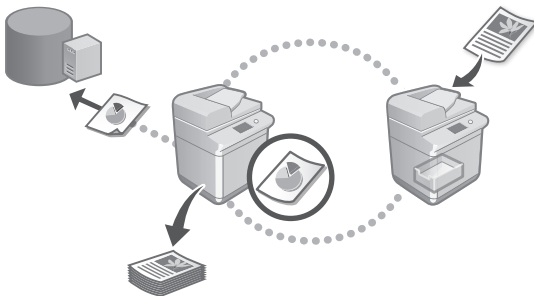

Windows-eko zerbitzari bat edo Canon-en funtzio anitzeko beste inprimagailu bateko gune aurreratua erregistratu dezakezu konexio-helburu gisa. Horri esker, konexioaren helburuan dauden datuak inprimatzeko erabil dezakezu makina.

- ➔ Erabiltzailearen gidaliburua
Ikus "Beste gailuetara konektatzeko"

Makina hau gailu mugikor batetik erabiltzeko (Gailu mugikorrei lotzea)

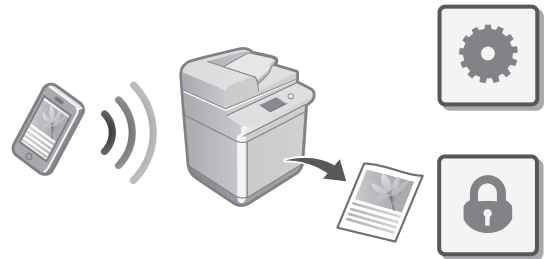

Makina hori gailu mugikorren bidez erabil daiteke, adibidez, telefono adimendunen bidez. Hori dela eta, erraza da gailu mugikor batetik dokumentuak edo argazkiak inprimatzeko eta makina honetan eskaneatutako datuak gailu mugikor batean gordetzea.

- ➔ Erabiltzailearen gidaliburua
Ikus "Gailu mugikorrei lotzea"

Segurtasun-ezarpenak konfiguratzeko

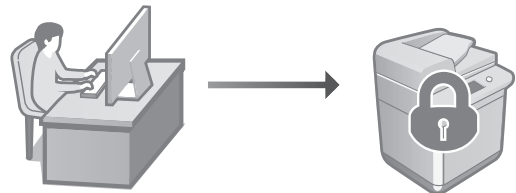

Makinak hainbat segurtasun funtzio eskaintzen ditu. Segurtasun-ezarpenak ingurunearen arabera konfiguratu ditzakezu.

- ➔ Segurtasun-informazioa
Ikusi "Segurtasun-ezarpenen nabigatzailea"

En

Ca

Eu

Pt

El

Da

Nl

No

Sv

Fi

Ru

Uk

Lv

Lt

Et

Pl

Cs

Sk

Sl

Hr

Hu

Ro

Bg

Tr

Ar

Fa

He

Hasierako ezarpenak konfiguratzeari

3 Makina konfiguratzeko funtzio egokiak erabiltzea

Atal honek makina eraginkortasunez konfiguratzeko funtzio erabilgarriak deskribatzen ditu.

Makina ordenagailu batetik kudeatzea (Remote UI (Urruneko EI))

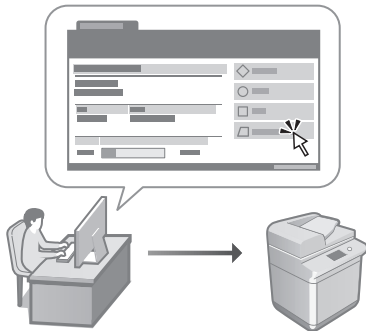

Remote UI (Urruneko Elari) esker, makina hau ordenagailu bateko web nabigatzailea erabiliz kudea daiteke. Makinaren egoera operatiboa egiaztatzeko, ezarpenak aldatzeko eta elementuak helbide-liburuan gordetzeko erabil dezakezu.

- ➔ Erabiltzailearen gidaliburua
Ikus "Makina ordenagailu batetik kudeatzea (Remote UI (Urruneko EI))"

Ezarpen-datuak beste gailu batetik inportatzea

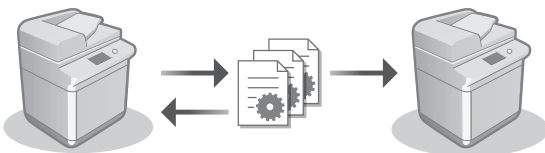

Canon-en funtzio anitzeko beste inprimagailu baten ezarpen-datuak ordenagailu batean gorde (esportatu) ditzakezu. Gero, ezarpen-datu horiek makinara inporta ditzakezu, konfigurazio-prozedura berriro egin behar ez izateko.

- ➔ Erabiltzailearen gidaliburua
Ikus "Konfigurazio-datuak inportatzea/esportatzea"

Canon

imageRUNNER

2945i

2930i

2925i

Manual de Configuração

- Depois de ler este manual, guarde-o num local seguro para consultas futuras.
- A informação contida neste guia está sujeita a alterações sem aviso prévio.

En

Ca

Eu

Pt

El

Da

NI

No

Sv

Fi

Ru

Uk

Lv

Lt

Et

Pl

Cs

Sk

Sl

Hr

Hu

Ro

Bg

Tr

Ar

Fa

He

1 Instruções de Segurança Importantes

Leia este manual antes de utilizar a máquina.

2 Manual de Configuração (este documento)

3 Manual do utilizador

Esta secção explica todas as formas como esta máquina pode ser usada.

Perguntas frequentes

Esta secção descreve os problemas que podem surgir e como resolvê-los.

Informação de Segurança

Esta secção descreve as programações de segurança.

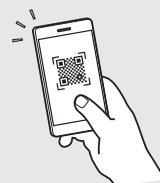

<https://oip.manual.canon/>

Ver Pág. 22 "Aceder ao Manual Online" para detalhes.

Configurar as Programações Iniciais

As capturas de ecrã e ilustrações usadas neste manual diferem de acordo com o modelo da sua máquina.

1 Configurar Usando o Guia configuração no Painel de Controlo

Quando liga a máquina pela primeira vez, o Guia configuração inicia-se no painel de controlo.

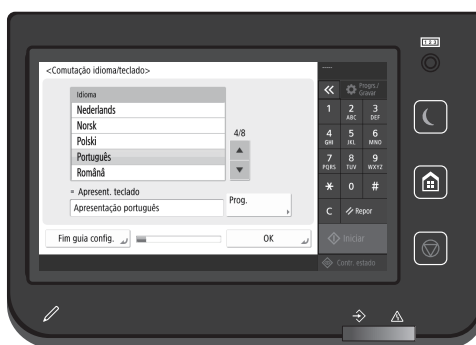
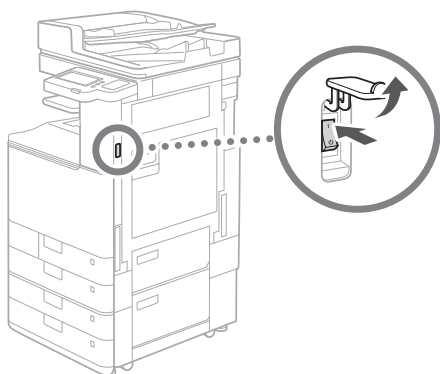

1 Configurar as Programações Iniciais

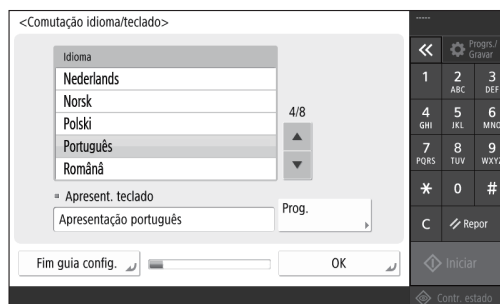

Defina as configurações básicas, como o idioma de exibição do ecrã e o tipo de papel a utilizar.

2 Configurar as Programações de Segurança

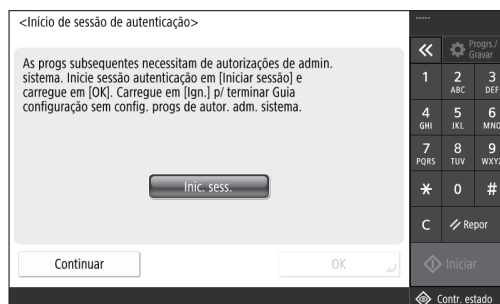

Especifique as configurações de login do administrador e a autenticação do utilizador para melhorar a segurança da máquina.

O nome de utilizador pré-programado para o administrador é "Administrator" e a password pré-programada é "7654321".

3 Definir a Data e a Hora

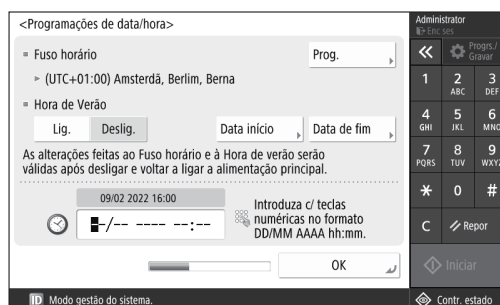

Programar a data e a hora da máquina.

4 Configurar as Programações de Rede

Administrador
Progs./Gravar

1 2 3
ABC DEF

4 5 6
GHI JKL MNO

7 8 9
PQRS TUV WXYZ

* 0 #

C Repor

Iniciar

Contr. estado

Configure as programações para ligar a máquina a uma rede.

Selecione uma LAN com fios ou uma LAN sem fios e configure o endereço IP. Dependendo do seu ambiente de rede, especifique também as configurações de DNS e proxy.

5 Configurar as Programações de Fax

Administrador
Progs./Gravar

1 2 3
ABC DEF

4 5 6
GHI JKL MNO

7 8 9
PQRS TUV WXYZ

* 0 #

C Repor

Iniciar

Contr. estado

Defina as configurações necessárias para usar as funções de fax.

6 Ajuste Automático da Gradação

Administrador
Progs./Gravar

1 2 3
ABC DEF

4 5 6
GHI JKL MNO

7 8 9
PQRS TUV WXYZ

* 0 #

C Repor

Iniciar

Contr. estado

É possível ajustar as gradações para obter um melhor resultado de impressão.

7 Produzir um Relatório

Administrador
Progs./Gravar

1 2 3
ABC DEF

4 5 6
GHI JKL MNO

7 8 9
PQRS TUV WXYZ

* 0 #

C Repor

Iniciar

Contr. estado

Imprima uma lista das configurações de rede e dos valores de ajuste.

8 Fechar o Guia configuração

Administrador
Progs./Gravar

1 2 3
ABC DEF

4 5 6
GHI JKL MNO

7 8 9
PQRS TUV WXYZ

* 0 #

C Repor

Iniciar

Contr. estado

Depois de fechar o Guia configuração, reinicie a máquina para esta refletir as programações.

Para saber mais acerca do “Guia configuração”

- Manual do utilizador
Ver “Configurar utilizando o Guia configuração no Painel de controlo”

Continue a especificar as outras programações conforme necessário.

Configurar as Programações Iniciais

2 Configurar as outras Programações Conforme Necessário

Configure as programações necessárias de acordo com o seu ambiente.

Para mais pormenores, consulte o Manual do Utilizador e a Informação de Segurança nos manuais online.

Aceder ao Manual Online

1. Digitalize o código QR para abrir o site no manual online da Canon.



Se não encontrar o site de transferência, vá a <https://oip.manual.canon/>

2. Selecione o manual.

Manual do utilizador

Esta secção lista as funções da máquina, incluindo operações da máquina, programações e procedimentos operacionais.

Perguntas frequentes

Esta secção lista as perguntas mais frequentes e as suas respostas.

Informação de Segurança

Esta secção fornece as programações de segurança recomendadas para o seu ambiente e as etapas para a sua configuração.

Programar o ambiente de rede

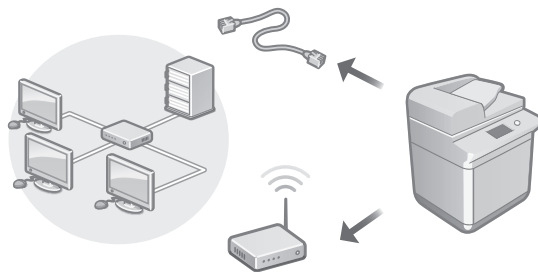

Defina as programações de rede que não estão incluídas no Guia configuração, tais como o método de ligação de rede e as configurações do endereço IP.

- ➔ Manual do utilizador
Ver "Configurar o ambiente de rede"

Instalar os controladores

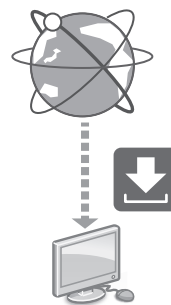

Descarregue os controladores a partir do website da Canon (<https://global.canon/en/support/>).

XXXXXXXXX download



Exemplo: Descarregar 2945i

Para obter informações sobre a compatibilidade entre os últimos controladores e sistemas operativos, consulte o website da Canon.

<https://global.canon/en/support/>

Configurar as Programações de Comunicação E-Mail/I-Fax

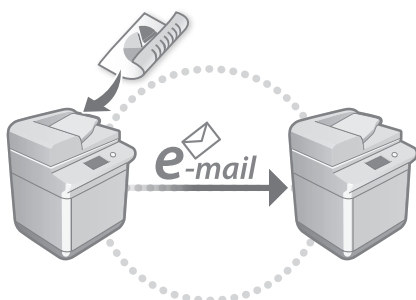

Defina as programações de comunicação, como o servidor de e-mail, autenticação e programações de encriptação, para enviar documentos digitalizados por e-mail e I-fax.

- ➔ **Manual do utilizador**
Ver "Programação da comunicação por E-mail/I-Fax"

Ligação com Outros Dispositivos

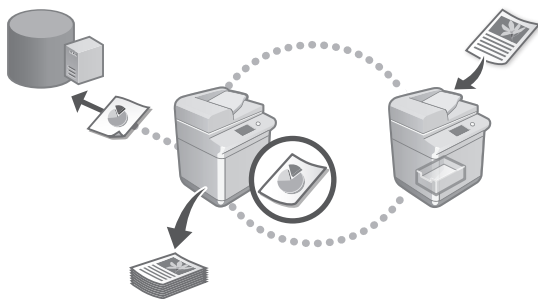

Pode registar um servidor Windows ou o Espaço Avançado de outra impressora multifunções da Canon como um destino de ligação. Isto permite-lhe usar a máquina para imprimir dados que estão no destino da ligação.

- ➔ **Manual do utilizador**
Ver "Ligação aos outros dispositivos"

Usar esta máquina a partir de um dispositivo móvel (ligação a dispositivos móveis)

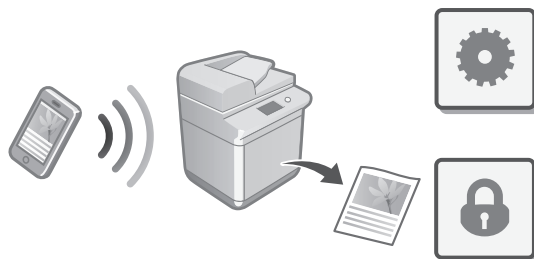

Esta máquina pode ser usada a partir de dispositivos móveis, como smartphones. Isto facilita a impressão de documentos ou fotografias de um dispositivo móvel e a gravação de dados digitalizados nesta máquina num dispositivo móvel.

- ➔ **Manual do utilizador**
Ver "Ligação a dispositivos móveis"

Configurar Programações de Segurança

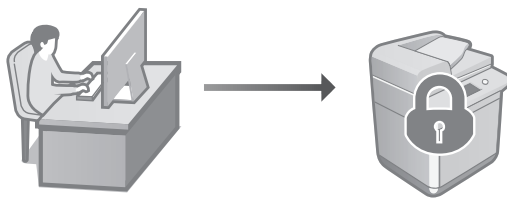

A máquina oferece várias funções de segurança. Pode configurar as programações de segurança de acordo com o seu ambiente.

- ➔ **Informação de Segurança**
Ver "Navegador de programações de segurança".

En

Ca

Eu

Pt

El

Da

NI

No

Sv

Fi

Ru

Uk

Lv

Lt

Et

Pl

Cs

Sk

Sl

Hr

Hu

Ro

Bg

Tr

Ar

Fa

He

Configurar as Programações Iniciais

3 Utilizar Funções Convenientes para Configurar a Máquina

Esta secção descreve funções úteis para a configuração eficiente da máquina.

Gerir a máquina a partir de um computador (Interface Remota)

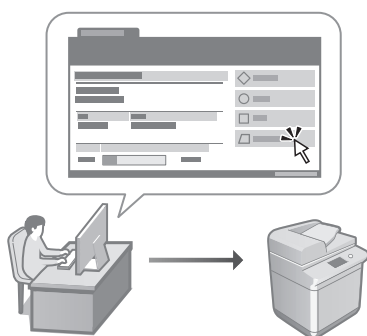

A Interface Remota permite que esta máquina seja gerida usando o navegador da Web num computador. Pode usá-lo para verificar o estado de funcionamento da máquina, alterar programações e guardar itens no Livro de Endereços.

➔ Manual do utilizador
Ver “Gerir a máquina a partir de um computador (Interface Remota)”

Importar Dados de Configuração de Outro Dispositivo

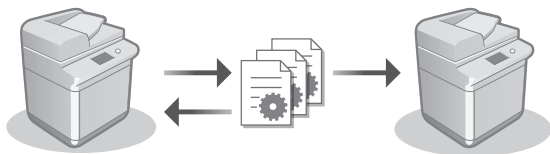

Pode guardar (exportar) os dados de configuração de outra impressora multifunções Canon para um computador. Pode então importar esses dados de configuração para a máquina para saltar o procedimento de configuração.

➔ Manual do utilizador
Ver “Importar/exportar dados de definições”

Canon

imageRUNNER

2945i

2930i

2925i

Οδηγός διαμόρφωσης

- Αφού ολοκληρώσετε την ανάγνωση του οδηγού, φυλάξτε τον σε ασφαλές σημείο για να μπορείτε να ανατρέξετε σε αυτόν στο μέλλον.
- Οι πληροφορίες που περιέχονται στο παρόντα οδηγό μπορεί να αλλάξουν χωρίς προειδοποίηση.

1 Σημαντικές οδηγίες ασφάλειας

Διαβάστε αυτές τις οδηγίες πριν να χρησιμοποιήσετε τη συσκευή.

2 Οδηγός διαμόρφωσης (το παρόν έγγραφο)

3 Οδηγός Χρήστη

Στην ενότητα αυτή εξηγούνται όλοι οι τρόποι χρήσης αυτής της συσκευής.

Συχνές ερωτήσεις

Στην ενότητα αυτή περιγράφονται προβλήματα που μπορεί να προκύψουν και τον τρόπο επίλυσής τους.

Πληροφορίες ασφάλειας

Στην ενότητα αυτή περιγράφονται οι ρυθμίσεις ασφαλείας.

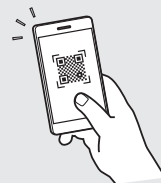

<https://oip.manual.canon/>

Δείτε τη σελ. 28 «Πρόσβαση στο ηλεκτρονικό εγχειρίδιο» για λεπτομέρειες.

En

Ca

Eu

Pt

El

Da

Nl

No

Sv

Fi

Ru

Uk

Lv

Lt

Et

Pl

Cs

Sk

Sl

Hr

Hu

Ro

Bg

Tr

Ar

Fa

He

Διαμόρφωση των αρχικών ρυθμίσεων

Τα στιγμιότυπα οθόνης και οι εικόνες που χρησιμοποιούνται σ' αυτό το εγχειρίδιο διαφέρουν ανάλογα με το μοντέλο της συσκευής σας.

1 Διαμόρφωση με χρήση του Οδηγού διαμόρφωσης στον πίνακα ελέγχου

Όταν ενεργοποιήσετε τη συσκευή για πρώτη φορά, γίνεται έναρξη του Οδηγού διαμόρφωσης στον πίνακα ελέγχου.

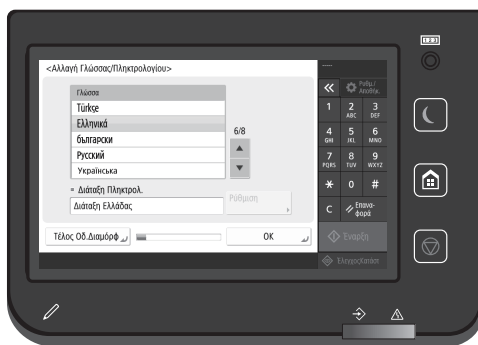
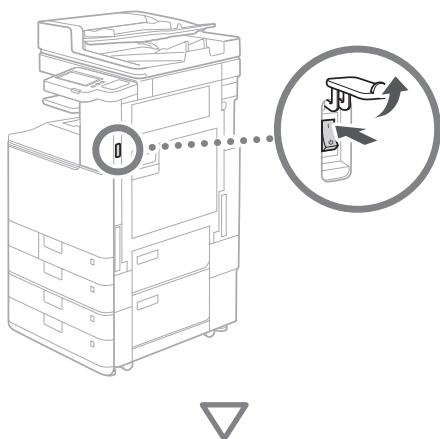

1 Διαμόρφωση των βασικών ρυθμίσεων

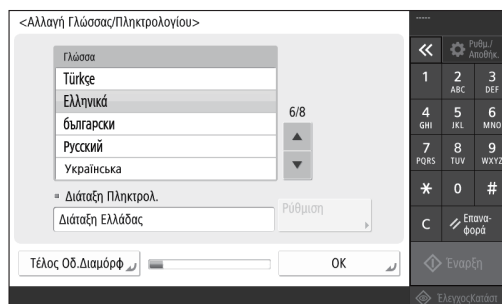

Διαμορφώστε τις βασικές ρυθμίσεις, όπως τη γλώσσα εμφάνισης της οθόνης και τον τύπο χαρτιού που θα χρησιμοποιηθεί.

2 Διαμόρφωση των ρυθμίσεων ασφαλείας

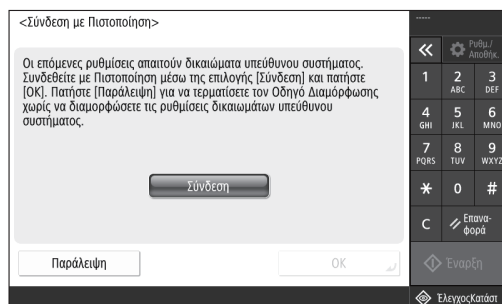

Προσδιορίστε τις ρυθμίσεις σύνδεσης διαχειριστή και πιστοποίησης χρήστη για να βελτιώσετε την ασφάλεια της συσκευής.

Το προεπιλεγμένο όνομα χρήστη για τον διαχειριστή είναι «Administrator» και ο προεπιλεγμένος κωδικός πρόσβασης είναι «7654321».

3 Ρύθμιση ημερομηνίας και ώρας

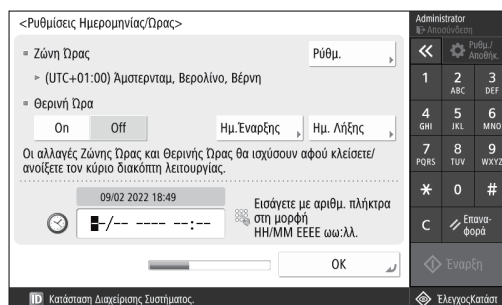

Ρυθμίστε την ημερομηνία και την ώρα της συσκευής.

4 Διαμόρφωση των ρυθμίσεων δικτύου

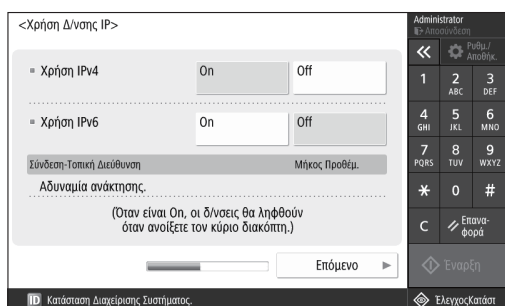

Διαμορφώστε τις ρυθμίσεις σύνδεσης της συσκευής σε ένα δίκτυο.

Επιλέξτε ενσύρματο LAN ή ασύρματο LAN και ρυθμίστε τη διεύθυνση IP. Ανάλογα με το περιβάλλον δικτύωσης, καθορίστε επίσης τις ρυθμίσεις DNS και διακομιστή μεσολάβησης.

5 Διαμόρφωση των ρυθμίσεων φαξ

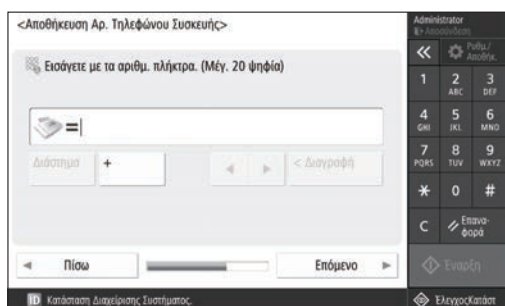

Διαμορφώστε τις ρυθμίσεις που απαιτούνται για τη χρήση των λειτουργιών φαξ.

6 Αυτόματη προσαρμογή της διαβάθμισης

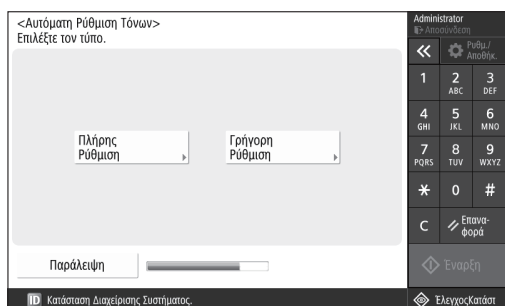

Μπορείτε να προσαρμόξετε τις διαβαθμίσεις για καλύτερο αποτέλεσμα εκτύπωσης.

7 Παραγωγή αναφοράς

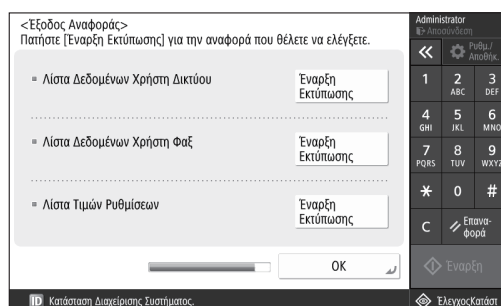

Εκτυπώστε κατάλογο των ρυθμίσεων δικτύου και των τιμών προσαρμογής.

8 Κλείσιμο του Οδηγού διαμόρφωσης

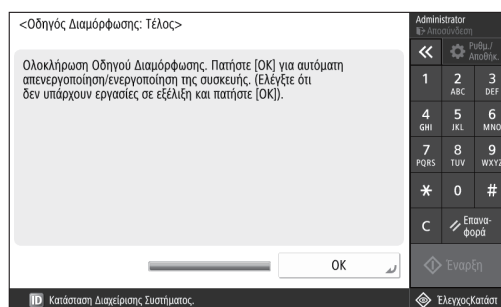

Αφού κλείσετε τον Οδηγό διαμόρφωσης, επανεκκινήστε τη συσκευή για να εφαρμοστούν οι ρυθμίσεις.

Για να μάθετε περισσότερα σχετικά με τον Οδηγό διαμόρφωσης

- ➔ **Οδηγός Χρήστη**
Δείτε την ενότητα «Διαμόρφωση με χρήση του Οδηγού διαμόρφωσης στον πίνακα ελέγχου»

Συνεχίστε για να καθορίσετε τις άλλες ρυθμίσεις, όπως απαιτείται.

Διαμόρφωση των αρχικών ρυθμίσεων

2 Διαμόρφωση των άλλων ρυθμίσεων, όπως απαιτείται

Διαμορφώστε τις απαιτούμενες ρυθμίσεις σύμφωνα με το περιβάλλον σας.

Για λεπτομέρειες, ανατρέξτε στις ενότητες «User's Guide (Οδηγός Χρήστη)» και «Πληροφορίες ασφάλειας» στα ηλεκτρονικά εγχειρίδια.

Πρόσβαση στο ηλεκτρονικό εγχειρίδιο

1. Σαρώστε τον κωδικό QR για να ανοίξετε την τοποθεσία Web για το ηλεκτρονικό εγχειρίδιο της Canon.

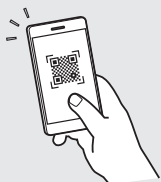

Αν δεν μπορείτε να βρείτε την τοποθεσία λήψης, μεταβείτε στη διεύθυνση <https://oip.manual.canon/>

2. Επιλέξτε το εγχειρίδιο.

Οδηγός Χρήστη

Σε αυτή την ενότητα απαριθμούνται οι λειτουργίες της συσκευής, συμπεριλαμβανομένων των χρήσεων, των ρυθμίσεων και των διαδικασιών λειτουργίας της συσκευής.

Συχνές ερωτήσεις

Σε αυτή την ενότητα απαριθμούνται συχνές ερωτήσεις και οι σχετικές απαντήσεις.

Πληροφορίες ασφάλειας

Σε αυτήν την ενότητα αναφέρονται οι ρυθμίσεις ασφαλείας που συνιστώνται για το περιβάλλον σας και τα βήματα για τη διαμόρφωσή τους.

Ρύθμιση του περιβάλλοντος δικτύου

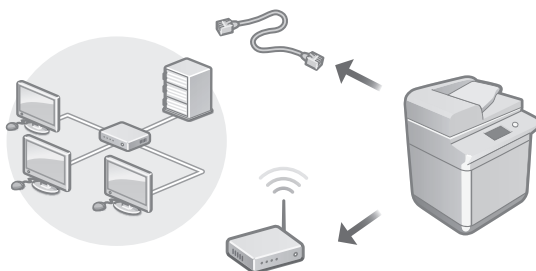

Διαμορφώστε τις ρυθμίσεις δικτύου που δεν περιλαμβάνονται στον Οδηγό διαμόρφωσης, όπως τη μέθοδο σύνδεσης στο δίκτυο και τις ρυθμίσεις διεύθυνσης IP.

➔ Οδηγός Χρήστη
Δείτε την ενότητα «Ρύθμιση του περιβάλλοντος δικτύου»

Εγκατάσταση των προγραμμάτων οδήγησης

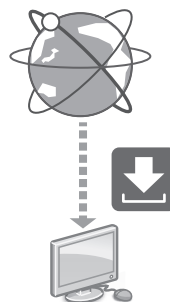

Πραγματοποιήστε λήψη των προγραμμάτων οδήγησης από την τοποθεσία Web της Canon (<https://global.canon/en/support/>).

XXXXXXXX download



Παράδειγμα: Λήψη 2945i

Για πληροφορίες σχετικά με τη συμβατότητα μεταξύ των πιο πρόσφατων προγραμμάτων οδήγησης και λειτουργικών συστημάτων, ανατρέξτε στην τοποθεσία Web της Canon. <https://global.canon/en/support/>

Διαμόρφωση των ρυθμίσεων επικοινωνίας e-mail/I-φαξ

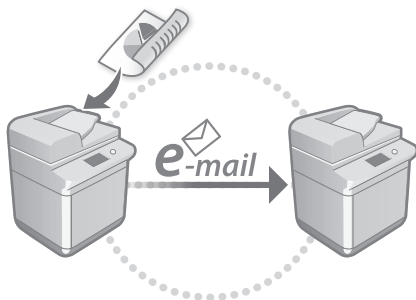

Διαμορφώστε τις ρυθμίσεις επικοινωνίας, όπως τις ρυθμίσεις διακομιστή ταχυδρομείου, ελέγχου ταυτότητας και κρυπτογράφησης για να αποστέλλετε σαρωμένα έγγραφα μέσω e-mail και I-φαξ.

- ➔ **Οδηγός Χρήστη**
Δείτε την ενότητα «Ρύθμιση επικοινωνίας e-mail/I-φαξ»

Σύνδεση με άλλες συσκευές

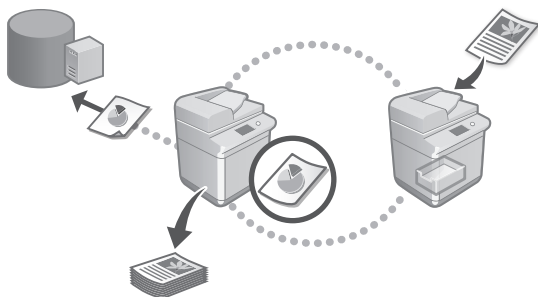

Μπορείτε να καταχωρήσετε έναν διακομιστή Windows ή την Προηγμένη θυρίδα άλλου πολυμηχανήματος Canon ως προορισμό σύνδεσης. Με αυτόν τον τρόπο μπορείτε να χρησιμοποιείτε τη συσκευή για την εκτύπωση δεδομένων που βρίσκονται στον προορισμό σύνδεσης.

- ➔ **Οδηγός Χρήστη**
Δείτε την ενότητα «Σύνδεση με άλλες συσκευές»

Χρήση αυτής της συσκευής από φορητή συσκευή (Σύνδεση με Φορητές Συσκευές)

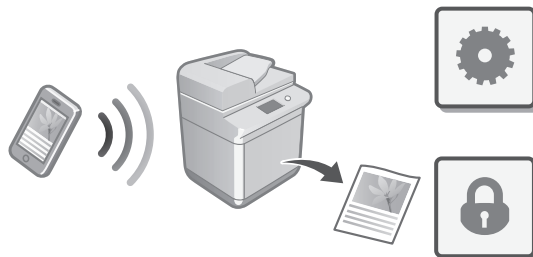

Αυτή η συσκευή μπορεί να χρησιμοποιηθεί από φορητές συσκευές, όπως smartphone. Έτσι, μπορείτε εύκολα να εκτυπώνετε έγγραφα ή φωτογραφίες από μια φορητή συσκευή και να αποθηκεύετε σε μια φορητή συσκευή δεδομένα που έχουν σαρωθεί σε αυτή τη συσκευή.

- ➔ **Οδηγός Χρήστη**
Δείτε την ενότητα «Σύνδεση με Φορητές Συσκευές»

Διαμόρφωση ρυθμίσεων ασφάλειας

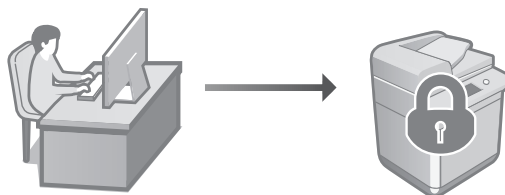

Η συσκευή παρέχει διάφορες λειτουργίες ασφάλειας. Μπορείτε να διαμορφώσετε τις ρυθμίσεις ασφάλειας σύμφωνα με το περιβάλλον σας.

- ➔ **Πληροφορίες ασφαλείας**
Δείτε την ενότητα «Πλοήγηση στις ρυθμίσεις ασφαλείας»

Διαμόρφωση των αρχικών ρυθμίσεων

3 Χρήση πρακτικών λειτουργιών για τη διαμόρφωση της συσκευής

Σε αυτήν την ενότητα περιγράφονται χρήσιμες λειτουργίες για την αποδοτική διαμόρφωση της συσκευής.

Διαχείριση της συσκευής από υπολογιστή (Remote UI (Απομακρυσμένο περιβάλλον εργασίας))

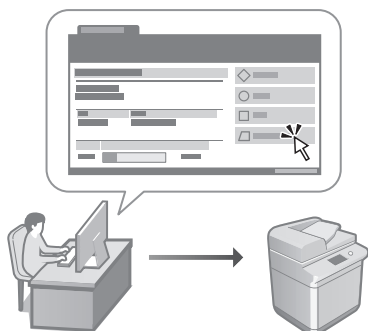

Ένα Remote UI (Απομακρυσμένο περιβάλλον εργασίας) επιτρέπει τον χειρισμό της συσκευής με τη χρήση προγράμματος περιήγησης Web σε υπολογιστή. Μπορείτε να το χρησιμοποιήσετε για να ελέγχετε την κατάσταση λειτουργίας της συσκευής, να αλλάζετε ρυθμίσεις και να αποθηκεύετε στοιχεία στο Βιβλίο διευθύνσεων.

➔ **Οδηγός Χρήστη**
Δείτε την ενότητα «Διαχείριση της συσκευής από υπολογιστή (Remote UI (Απομακρυσμένο περιβάλλον εργασίας))»

Εισαγωγή δεδομένων ρυθμίσεων από άλλη συσκευή

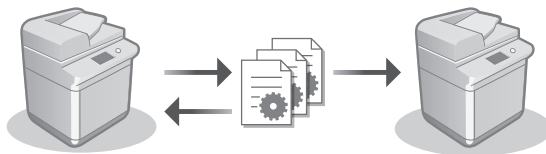

Μπορείτε να αποθηκεύσετε (εξαγάγετε) τα δεδομένα ρυθμίσεων άλλου πολυμηχάνηματος Canon σε έναν υπολογιστή. Έπειτα, μπορείτε να εισαγάγετε αυτά τα δεδομένα ρυθμίσεων στη συσκευή για να παραλείψετε τη διαδικασία διαμόρφωσης.

➔ **Οδηγός Χρήστη**
Δείτε την ενότητα «Εισαγωγή/Εξαγωγή δεδομένων ρύθμισης»

Canon

imageRUNNER

2945i

2930i

2925i

Installations- vejledning

- Når du har læst vejledningen, skal du gemme den et sikkert sted til senere brug.
- Informationerne i denne vejledning kan ændres uden varsel.

En

Ca

Eu

Pt

El

Da

NI

No

Sv

Fi

Ru

Uk

Lv

Lt

Et

Pl

Cs

Sk

Sl

Hr

Hu

Ro

Bg

Tr

Ar

Fa

He

1 Vigtige sikkerhedsanvisninger

Sørg for at læse denne vejledning, inden maskinen tages i brug.

2 Installationsvejledning (dette dokument)

3 Brugervejledning

I dette afsnit beskrives alle de måder, maskinen kan bruges på.

OSS

I dette afsnit beskrives problemer, som kan opstå, samt hvordan de kan løses.

Sikkerhedsoplysninger

I dette afsnit beskrives sikkerhedsindstillinger.

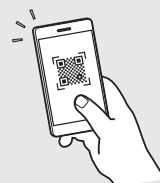

<https://oip.manual.canon/>

Se flere oplysninger på s. 34 "Åbning af online-manual".

Konfiguration af startindstillingerne

Skærbillederne og illustrationer, som bruges i denne håndbog, afhænger af, hvilken model af maskinen, der er tale om.

1 Konfiguration ved hjælp af Opsætningsvejledningen på betjeningspanelet

Når du tænder maskinen første gang, starter Opsætningsvejledningen på betjeningspanelet.

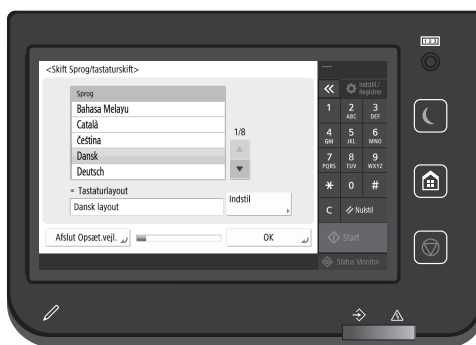
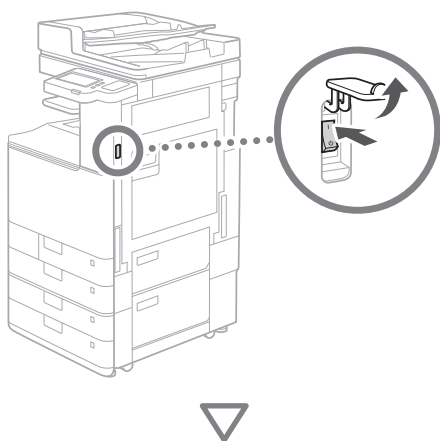

1 Konfiguration af basisindstillingerne

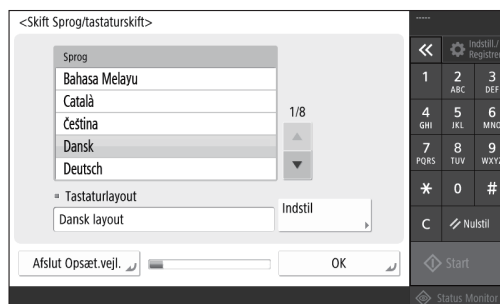

Konfigurer basisindstillingerne, som f.eks. sprog på skærmen og den type papir, der skal benyttes.

2 Konfiguration sikkerhedsindstillinger

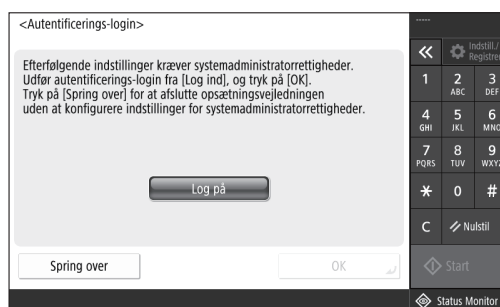

Angiv indstillinger for administrator-login og brugeradgangskontrol for at forbedre maskinens sikkerhed.

Standardbrugernavnet for administratoren er "Administrator", og standardpasswordet er "7654321".

3 Indstilling af datoen/klokkeslættet

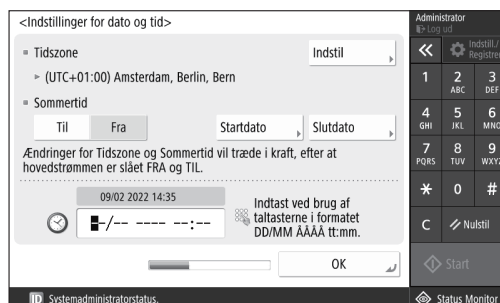

Indstil maskinens dato og klokkeslæt.

4 Konfiguration netværksindstillinger

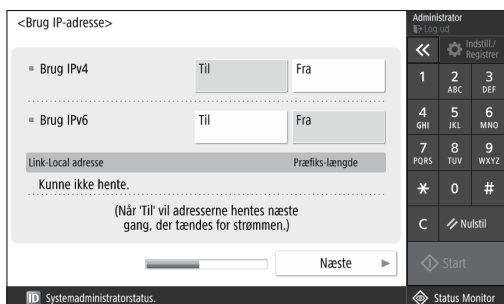

Konfigurer indstillingerne for at slutte maskinen til netværket.

Vælg et LAN med ledning eller et trådløst LAN, og konfigurere IP-adressen. Afhængigt af dit netværksmiljø skal du også angive DNS- og proxy-indstillinger.

5 Konfiguration faxindstillinger

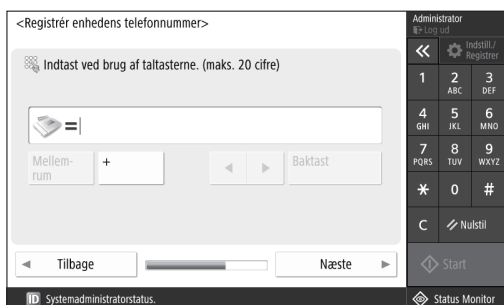

Konfigurer de indstillinger, det kræver, at benytte faxfunktionerne.

6 Automatisk justering af farveforløb

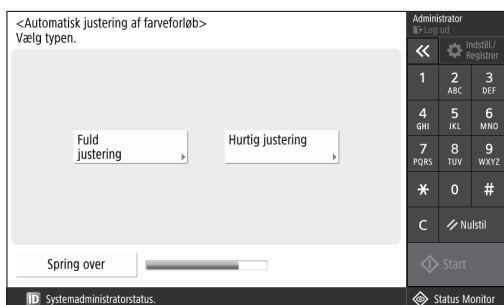

Du kan tilpasse farveforløbet for at opnå et bedre printresultat.

7 Printning af en rapport

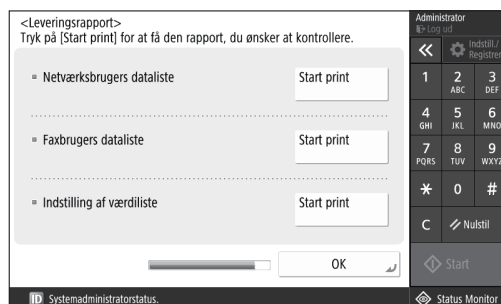

Print en liste over netværksindstillinger og justeringsværdier.

8 Lukning af Opsætningsvejledningen

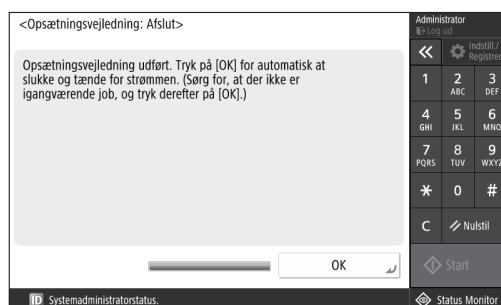

Når du har lukket Opsætningsvejledningen, skal du genstarte maskinen for at aktivere de ændrede indstillinger.

Lær mere om denne Opsætningsvejledning

- ➔ **Brugervejledning**
Se "Opsætning ved hjælp af opsætningsvejledningen på betjeningspanelet"

Fortsæt for at angive de øvrige, påkrævede indstillinger.

Konfiguration af startindstillingerne

2 Konfiguration af de øvrige, påkrævede indstillinger

Konfigurer de nødvendige indstillinger ifølge dit miljø. Hvis du vil have flere oplysninger, skal du se Brugervejledningen og Sikkerhedsoplysninger i onlinevejledningerne.

Åbning af online-manual

1. Scan QR-koden for at åbne webstedet med Canons online-manualer.

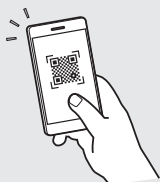

Hvis du ikke kan finde downloadsiden, skal du gå til <https://oip.manual.canon/>

2. Vælg manualen.

Brugervejledning

I dette afsnit vises en liste over maskinens funktioner, herunder drift af maskinen, indstillinger og driftsprocedurer.

OSS

I dette afsnit vises ofte stillede spørgsmål og svarene herpå.

Sikkerhedsoplysninger

I dette afsnit fremgår de anbefalede sikkerhedsindstillinger for dit miljø og de trin, du skal gennemgå, for at konfigurere dem.

Indstilling af netværksmiljøet

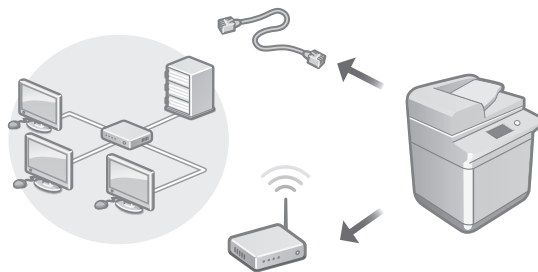

Konfigurer netværksindstillinger, som ikke er omfattet af Opsætningsvejledningen, som f.eks. indstillingerne for netværksforbindelsesmetode og IP-adresse.



Brugervejledning

Se "Indstilling af netværksmiljøet"

Installering af driverne

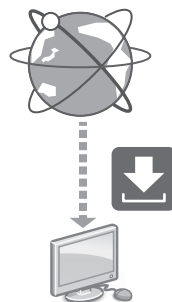

Du kan downloade de seneste drivere fra Canons websted (<https://global.canon/en/support/>).

XXXXXXXX download



Eksempel: 2945i download

Få flere oplysninger om kompatibilitet med de seneste drivere og operativsystemer på Canon website. <https://global.canon/en/support/>

Konfiguration af kommunikationsindstillinger for e-mail/i-fax

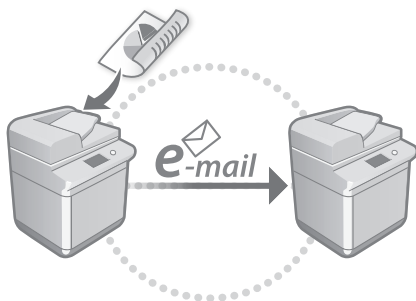

Konfigurere kommunikationsindstillinger, som f.eks. mailserver, godkendelse og krypteringsindstillinger for at kunne sende scannede dokumenter via e-mail og I-fax.

➔ **Brugervejledning**
Se "Indstilling af e-mail/I-faxkommunikation"

Tilslutning til andre enheder

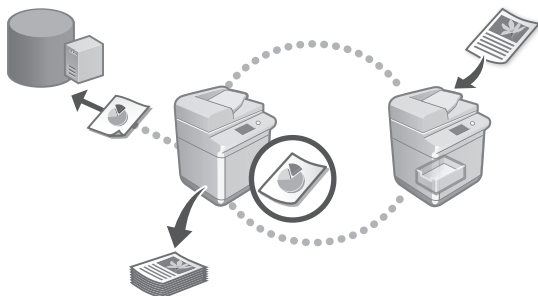

Du kan registrere en Windows-server eller Advanced Space i andre Canon-multifunktionsprintere som en forbindelsesdestination. Dette gør det muligt at anvende denne maskine til at printe data, som er på en forbindelsesdestination.

➔ **Brugervejledning**
Se "Slut til andre enheder"

Benyt maskinen fra en mobil enhed (kædning med mobile enheder)

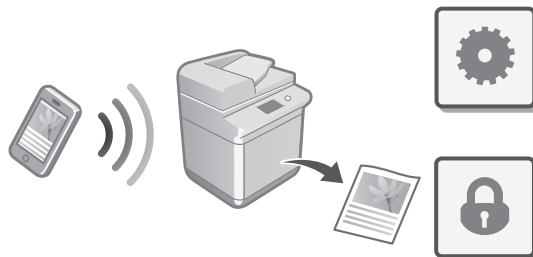

Maskinen kan benyttes fra mobilenheder, som f.eks. smartphones. Det gør det nemt at printe dokumenter eller fotos fra en mobilenhed for at gemme data, som er scannet på denne maskine eller en mobilenhed.

➔ **Brugervejledning**
Se "Kædning med mobile enheder"

Konfiguration af sikkerhedsindstillinger

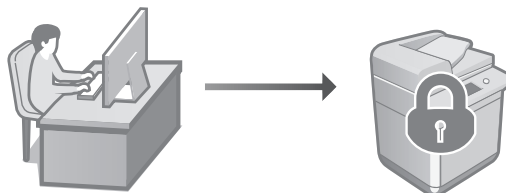

Maskinen har forskellige sikkerhedsfunktioner. Du kan konfigurere sikkerhedsindstillingerne i henhold til dit miljø.

➔ **Sikkerhedsoplysninger**
Se "Navigator for sikkerhedsindstillinger"

En

Ca

Eu

Pt

El

Da

Nl

No

Sv

Fi

Ru

Uk

Lv

Lt

Et

Pl

Cs

Sk

Sl

Hr

Hu

Ro

Bg

Tr

Ar

Fa

He

Konfiguration af startindstillingerne

3 Brug af praktiske funktioner til konfiguration af maskinen

I dette afsnit beskrives praktiske funktioner til effektivt at konfigurere maskinen.

Administration af maskinen fra en computer (Brugerinterface til fjernbetjening)

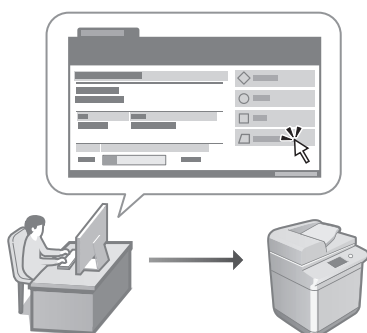

Brugerinterface til fjernbetjening gør det muligt at administrere maskinen ved hjælp af en webbrowser på en computer. Det kan du bruge til at se maskinens driftsstatus, ændre indstillingerne og gemme emner i adressebogen.

➔ **Brugervejledning**
Se "Administration af maskinen fra en computer (Brugerinterface til fjernbetjening)"

Import af indstillingsdata fra andre enheder

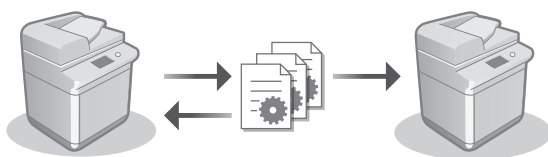

Du kan gemme (eksportere) indstillingsdata fra en anden Canon-multifunktionsprinter på en computer. Du kan derefter importere indstillingsdata på maskinen for at springe konfigurationsproceduren over.

➔ **Brugervejledning**
Se "Import/eksport af indstillingsdataene"

Canon

imageRUNNER

2945i

2930i

2925i

Installatie- handleiding

- Bewaar deze handleiding na het lezen bij de machine zodat u de informatie later snel kunt raadplegen.
- De informatie in deze handleiding kan zonder voorafgaande kennisgeving worden gewijzigd.

En

Ca

Eu

Pt

El

Da

NI

No

Sv

Fi

Ru

Uk

Lv

Lt

Et

Pl

Cs

Sk

Sl

Hr

Hu

Ro

Bg

Tr

Ar

Fa

He

1 Belangrijke veiligheidsinstructies

Lees eerst deze handleiding voordat u de machine gaat gebruiken.

2 Installatiehandleiding (dit document)

3 Gebruikershandleiding

In dit gedeelte worden alle manieren uitgelegd waarop deze machine kan worden gebruikt.

Veelgestelde vragen

In dit gedeelte worden problemen beschreven die kunnen optreden en hoe deze problemen kunnen worden opgelost.

Beveiligingsinformatie

In dit gedeelte worden de beveiligingsinstellingen beschreven.

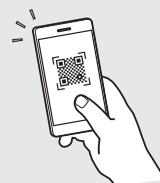

<https://oip.manual.canon/>

Zie p. 40 "De online handleiding raadplegen" voor details.

De begininstellingen configureren

De screenshots en illustraties in deze handleiding verschillen op basis van het model van uw machine.

1 Installatie met de installatiegids op het controlepaneel

Wanneer u de machine voor het eerst aanzet, start de installatiegids op het controlepaneel.

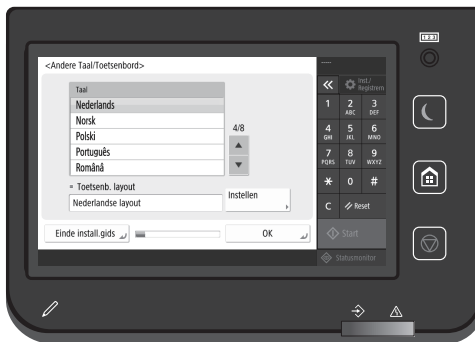
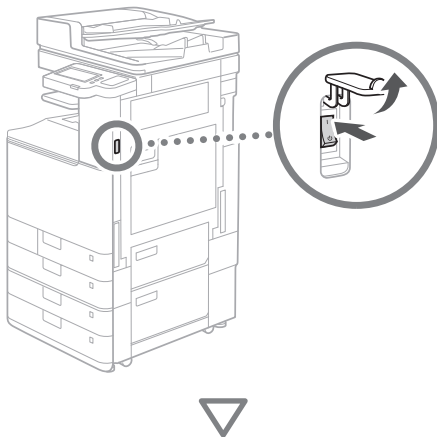

1 De begininstellingen configureren

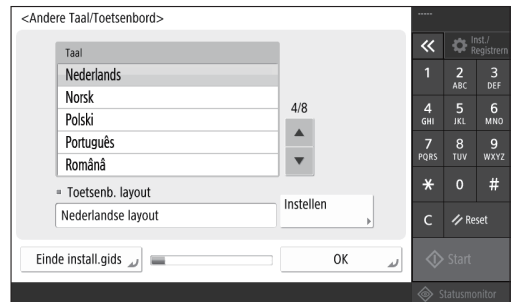

Configureer de basisinstellingen, zoals de weergavetaal van het scherm en het type papier dat wordt gebruikt.

2 De beveiligingsinstellingen configureren



Geef de instellingen op van de administrator login en de gebruikersauthenticatie om de beveiliging van de machine te verbeteren.

De standaardgebruikersnaam voor de beheerder is "Administrator" en het standaardwachtwoord is "7654321".

3 De datum en tijd instellen



De datum en tijd van de machine instellen.

4 De netwerkinstellingen configureren

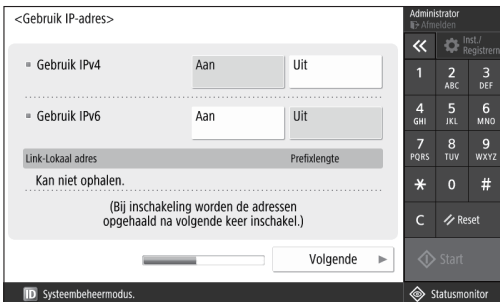

Configureer de instellingen om de machine op een netwerk aan te sluiten.

Selecteer een bedraad LAN of draadloos LAN en configureer het IP-adres. Preciseer op basis van uw netwerkomgeving ook de DNS en proxy-instellingen.

5 De faxinstellingen configureren

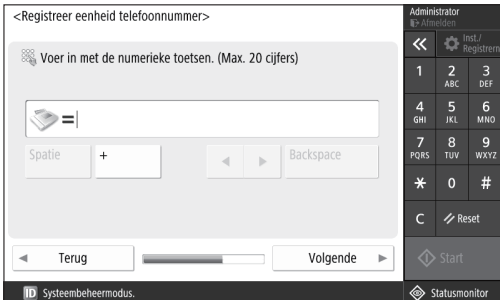

Configureer de vereiste instellingen voor het gebruik van de faxfuncties.

6 De gradatie automatisch aanpassen

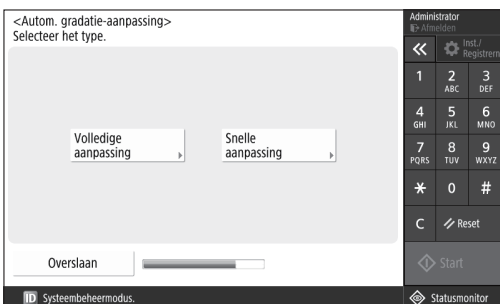

U kunt de gradatie aanpassen voor een beter afdrukresultaat.

7 Een rapport afdrukken



Drukt een lijst af van de netwerkinstellingen en aangepaste waarden.

8 De installatiegids afronden

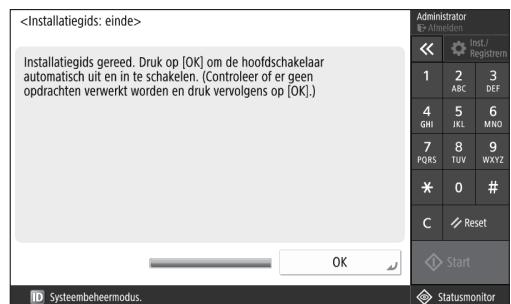

Nadat u de installatiegids hebt afgerond, start u de machine opnieuw op om de instellingen toe te passen.

Voor meer informatie over de installatiegids

- Gebruikershandleiding
Zie "Installatie met de installatiegids op het controlepaneel"

Geef de andere instellingen op, zoals vereist.

De begininstellingen configureren

2 De andere instellingen configureren zoals vereist

Configureer de vereiste instellingen op basis van uw omgeving.

Raadpleeg voor details de gebruikershandleiding en beveiligingsinformatie in de online handleidingen.

De online handleiding raadplegen

1. Scan de QR-code om de website van de Canon online handleiding te openen.

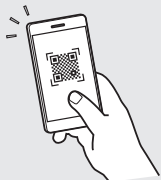

Als u de downloadsite niet kunt vinden, ga dan naar <https://oip.manual.canon/>

2. Selecteer de handleiding.

Gebruikershandleiding

In dit gedeelte worden de functies van de machine beschreven, waaronder de bediening, instellingen en bedieningsprocedures van de machine.

Veelgestelde vragen

Dit gedeelte bevat veelgestelde vragen en hun antwoorden.

Beveiligingsinformatie

Dit gedeelte biedt aanbevolen beveiligingsinstellingen voor uw omgeving en de stappen om ze te configureren.

De netwerkomgeving instellen

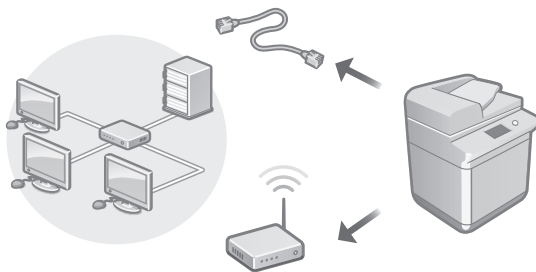

Configureer de netwerkinstellingen die niet in de installatiegids voorkomen, zoals de netwerkverbindingmethode en de IP-adresinstellingen.

- ➔ **Gebruikershandleiding**
Raadpleeg "De netwerkomgeving instellen"

De stuurprogramma's installeren

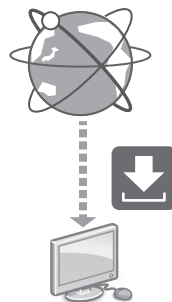

Download de stuurprogramma's op de Canon-website (<https://global.canon/en/support/>).

XXXXXXXXX download



Voorbeeld: 2945i downloaden

Raadpleeg de website van Canon voor informatie over de compatibiliteit van de meest recente stuurprogramma's met het besturingssysteem.

<https://global.canon/en/support/>

Instellingen voor communicatie via e-mail/I-fax configureren

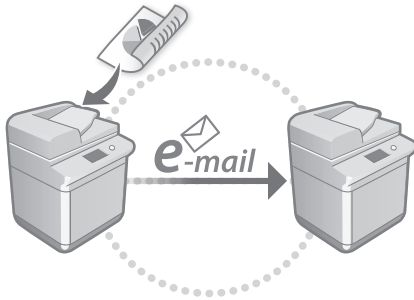

Configureer de communicatie-instellingen, zoals de mailserver-, authenticatie- en encryptie-instellingen om gescande documenten per e-mail en I-fax te verzenden.

- ➔ **Gebruikershandleiding**
Raadpleeg "Communicatie via e-mail/I-Fax instellen"

Verbinding maken met overige apparaten

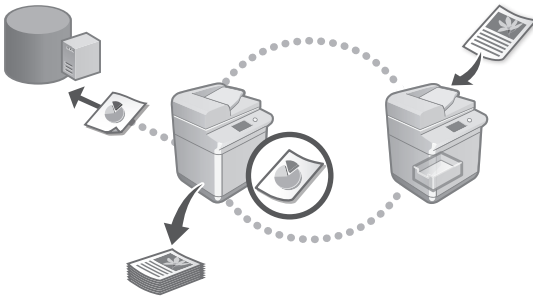

U kunt een Windows-server of de geavanceerde ruimte van een andere Canon multifunctieprinter registreren als verbindingbestemming. U kunt de machine dan gebruiken om gegevens op de verbindingbestemming af te drukken.

- ➔ **Gebruikershandleiding**
Raadpleeg "Verbinding maken met andere apparaten"

Deze machine gebruiken vanaf een mobiel apparaat (Koppelen aan mobiele apparaten)

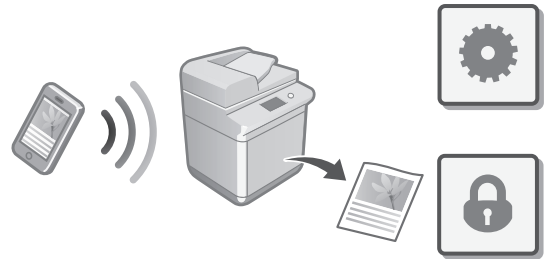

Deze machine kan vanaf mobiele apparaten worden gebruikt, zoals smartphones. Zo kunt u eenvoudig documenten of foto's vanaf een mobiel apparaat afdrukken en gegevens die op deze machine zijn gescand op een mobiel apparaat opslaan.

- ➔ **Gebruikershandleiding**
Raadpleeg "Koppelen aan mobiele apparaten"

Beveiligingsinstellingen configureren

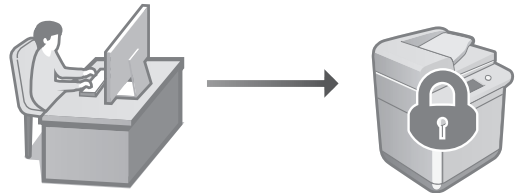

De machine heeft meerdere beveiligingsfuncties. U kunt de beveiligingsinstellingen instellen op basis van uw omgeving.

- ➔ **Beveiligingsinformatie**
Raadpleeg "Navigator van de beveiligingsinstellingen"

En

Ca

Eu

Pt

El

Da

NI

No

Sv

Fi

Ru

Uk

Lv

Lt

Et

Pl

Cs

Sk

Sl

Hr

Hu

Ro

Bg

Tr

Ar

Fa

He

De begininstellingen configureren

3 Handige functies gebruiken om de machine in te stellen

In dit gedeelte worden handige functies beschreven om de machine efficiënt in te stellen.

Het apparaat vanaf een computer beheren (UI op afstand)

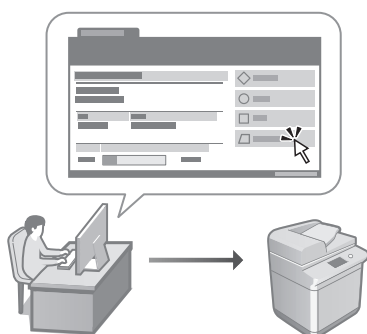

Met behulp van Remote UI (UI op afstand) kan deze machine met de webbrowser op een computer worden beheerd. U kunt het gebruiken om de bedrijfsstatus van de machine te controleren, instellingen te wijzigen en items in het adresboek op te slaan.

➔ **Gebruikershandleiding**
Raadpleeg "Het apparaat vanaf een computer beheren (UI op afstand)"

De instellingengegevens van een ander apparaat importeren

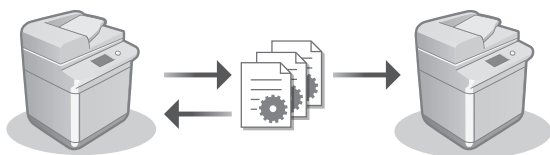

U kunt de instellingengegevens van een andere Canon multifunctieprinter op een computer opslaan (exporteren). Vervolgens kunt u die instellingengegevens op de machine importeren om de configuratieprocedure over te slaan.

➔ **Gebruikershandleiding**
Raadpleeg "De gegevens van instellingen importeren/exporteren"

Canon

imageRUNNER

2945i

2930i

2925i

Installasjons- veiledning

- Oppbevar veiledningen på et trygt sted etter du har lest den, slik at du kan finne den igjen senere.
- Det tas forbehold om at informasjonen i denne veiledningen kan endres uten forvarsel.

En

Ca

Eu

Pt

El

Da

NI

No

Sv

Fi

Ru

Uk

Lv

Lt

Et

Pl

Cs

Sk

Sl

Hr

Hu

Ro

Bg

Tr

Ar

Fa

He

1 Viktige sikkerhetsinstruksjoner

Sørg for at du leser disse instruksjonene før du begynner å bruke maskinen.

2 Installasjonsveiledning (dette dokumentet)

3 Bruksanvisning

Denne delen forklarer alle bruksmåtene for denne maskinen.

Vanlige spørsmål

Denne delen beskriver problemer som kan oppstå og hvordan du løser disse problemene.

Sikkerhetsinformasjon

Denne delen beskriver sikkerhetsinnstillinger.

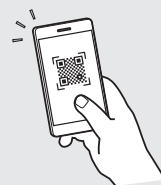

<https://oip.manual.canon/>

Se s. 46 "Få tilgang til den nettbaserte håndboken" for mer informasjon.

Konfigurere grunninnstillingene

Skjermbilder og illustrasjoner brukt i denne håndboken varierer avhengig av maskinmodell.

1 Sette opp ved bruk av oppsettguiden på kontrollpanelet

Når du slår på maskinen for første gang, starter oppsettguiden på kontrollpanelet.

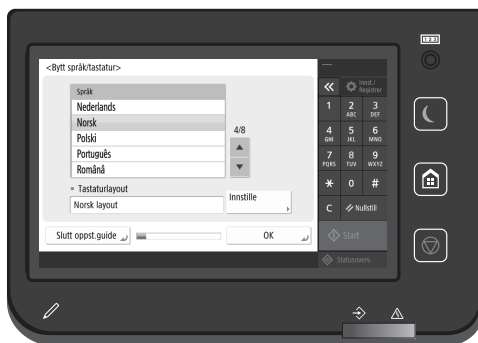
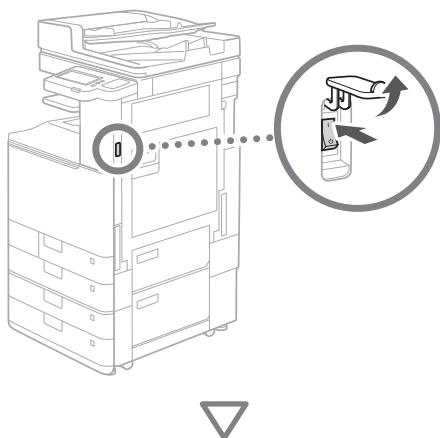

1 Konfigurere basisinnstillinger

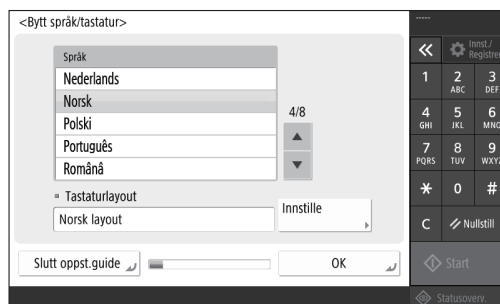

Konfigurer basisinnstillinger som skjermens displayspråk og papirtype som skal brukes.

2 Konfigurere sikkerhetsinnstillinger

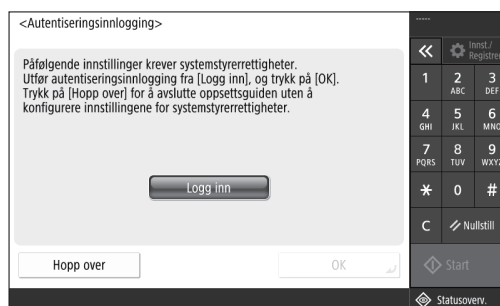

Spesifiser administrator login og innstillinger for brukergodkjenning for å forbedre maskinens sikkerhet.

Standard brukernavn for administratoren er "Administrator", og standardpassordet er "7654321".

3 Stille inn dato og klokkeslett

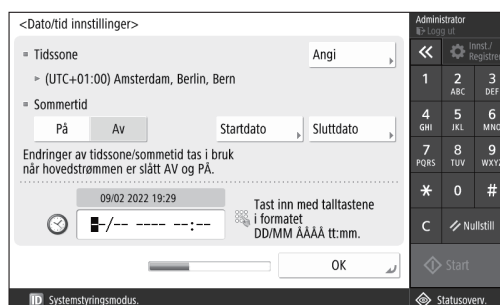

Stille inn maskinens dato og klokkeslett.

4 Konfigurere nettverksinnstillinger

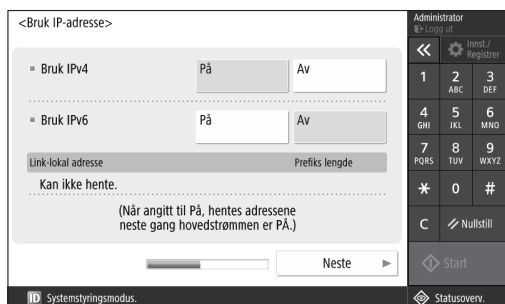

Konfigurer innstillingene for å koble maskinen til et nettverk.

Velg kablet LAN eller trådløst LAN og konfigurert IP-adressen. Avhengig av nettverksmiljø, spesifiserer du også DNS- og proxy-innstillinger.

5 Konfigurere fakssinnstillinger

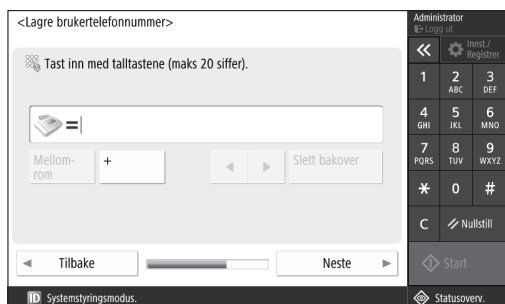

Konfigurer innstillingene som kreves for å bruke faksfunksjonene.

6 Justere graderingen automatisk



Du kan justere graderingen for å få bedre utskriftsresultater.

7 Utskrift av en rapport

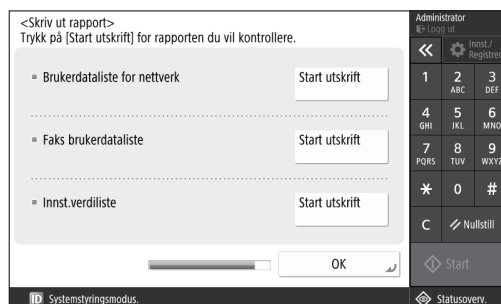

Skriv ut en liste over nettverksinnstillinger og justeringsverdier.

8 Lukke oppsettguiden

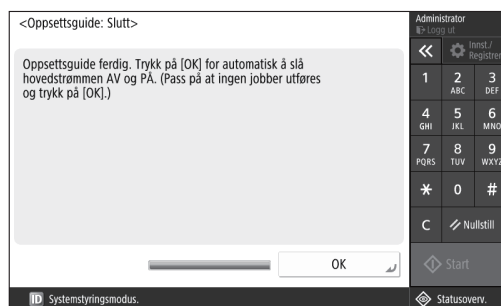

Etter at du har lukket oppsettguiden, starter du maskinen på nytt for å vise innstillingene.

For å lære mer om oppsettguiden

- Bruksanvisning
Se "Sette opp ved bruk av oppsettguiden på kontrollpanelet"

Fortsett å spesifisere de andre innstillingene ved behov.

Konfigurere grunninnstillingene

2 Konfigurere andre innstillinger ved behov

Konfigurer de påkrevde innstillingene i henhold til ditt miljø. Hvis du vil ha mer informasjon, kan du se Bruksanvisning og sikkerhetsinformasjon i de nettbaserte håndbøkene.

Få tilgang til den nettbaserte håndboken

1. Skann QR-koden for å åpne nettstedet til Canons nettbaserte håndbok.

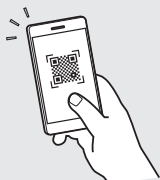

Hvis du ikke finner nedlastingsnettstedet, går du til <https://oip.manual.canon/>

2. Velg håndboken.

Bruksanvisning

Denne delen lister opp maskinens funksjoner, inkludert maskinoperasjoner, innstilling og driftsprosedyrer.

Vanlige spørsmål

Denne delen lister opp ofte stilte spørsmål og svarene.

Sikkerhetsinformasjon

Denne delen gir informasjon om anbefalte sikkerhetsinnstillinger for miljøet ditt og trinnene for å konfigurere de.

Konfigurere nettverksmiljøet

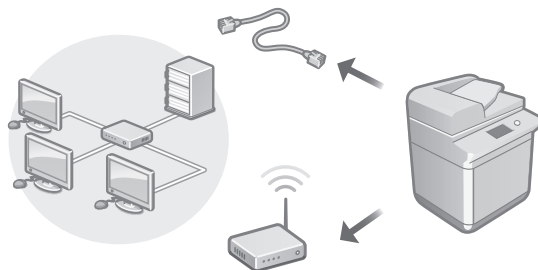

Konfigurer nettverksinnstillingene som ikke er inkludert i oppsettguiden, som nettverkstilkoblingsmetode og IP-adresseinnstillinger.

➔ Bruksanvisning
Se "Konfigurere nettverksmiljøet"

Installere driverne

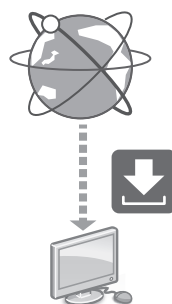

Last ned driverne fra Canons nettside (<https://global.canon/en/support/>).

XXXXXXXXX download



Eksempel: 2945i nedlasting

Se Canons nettsted for informasjon om kompatibiliteten mellom de nyeste driverne og operativsystemene. <https://global.canon/en/support/>

Konfigurere kommunikasjonsinnstillinger for e-post/I-faks

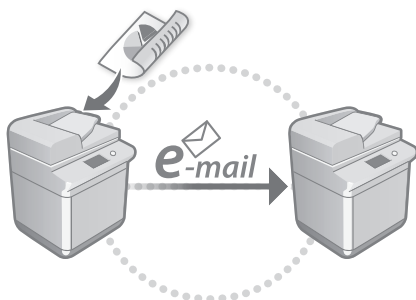

Konfigurer kommunikasjonsinnstillinger som e-postserver, autentiserings- og krypteringsinnstillinger, slik at du kan sende skannede dokumenter via e-post og I-faks.

- ➔ **Bruksanvisning**
Se "Stille inn kommunikasjonsinnstillinger for e-post/I-faks"

Koble til med andre enheter

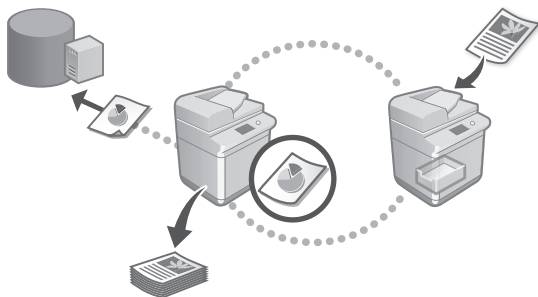

Du kan registrere en Windows-server eller et avansert område til en annen Canon-multifunksjonsskriver som et tilkoblingsmål. Dette gir deg muligheten til å bruke maskinen til å skrive ut data som befinner seg på tilkoblingsmålet.

- ➔ **Bruksanvisning**
Se "Koble til andre enheter"

Bruke denne maskinen fra en mobilenhet (koble til mobile enheter)

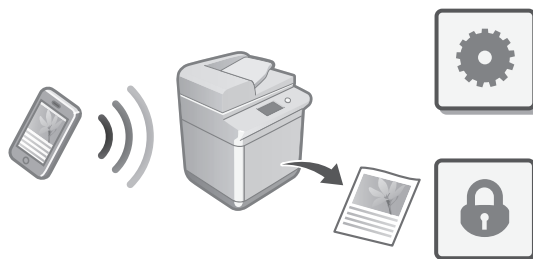

Denne maskinen kan brukes fra mobile enheter som for eksempel en smarttelefon. Dette gjør det enkelt å skrive ut dokumenter eller bilder fra en mobilenhet, og til å lagre data som er skannet på denne maskinen på en mobilenhet.

- ➔ **Bruksanvisning**
Se "Koble til mobile enheter"

Konfigurere sikkerhetsinnstillinger

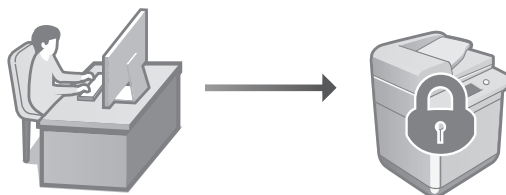

Maskinen har diverse sikkerhetsfunksjoner. Du kan konfigurere de påkrevde sikkerhetsinnstillingene i henhold til ditt miljø.

- ➔ **Sikkerhetsinformasjon**
Se "Navigator for sikkerhetsinnstillinger"

En

Ca

Eu

Pt

El

Da

NI

No

Sv

Fi

Ru

Uk

Lv

Lt

Et

Pl

Cs

Sk

Sl

Hr

Hu

Ro

Bg

Tr

Ar

Fa

He

Konfigurere grunninnstillingene

3 Bruke praktiske funksjoner for å konfigurere maskinen

Denne delen beskriver nyttige funksjoner for effektiv konfigurering av maskinen.

Administrere maskinen fra en datamaskin (Fjernkontroll)

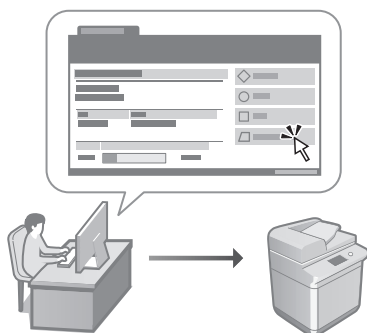

Fjernkontroll lar deg administrere denne maskinen ved hjelp av nettleseren på en datamaskin. Du kan bruke dette til å kontrollere maskinens driftsstatus, endre innstillinger og lagre elementer i adresseboken.

➔ **Bruksanvisning**
Se "Administrere maskinen fra en datamaskin (Fjernkontroll)"

Importere innstillingsdata fra en annen enhet

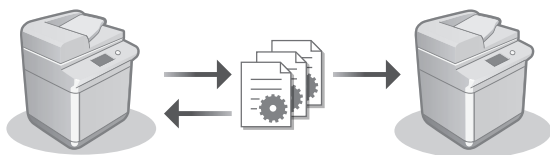

Du kan lagre (eksportere) innstillingsdata til en annen Canon-multifunksjonsskriver på en datamaskin. Deretter kan du importere innstillingsdataene til maskinen, slik at du kan hoppe over konfigureringsprosessen.

➔ **Bruksanvisning**
Se "Importere/eksportere innstillingdata"

Canon

imageRUNNER

2945i
2930i
2925i

Installations- guide

- Förvara den här handboken så att du har den till hands om du vill slå upp något i den.
- Informationen i denna guide kan ändras utan föregående meddelande.

En

Ca

Eu

Pt

El

Da

NI

No

Sv

Fi

Ru

Uk

Lv

Lt

Et

Pl

Cs

Sk

Sl

Hr

Hu

Ro

Bg

Tr

Ar

Fa

He

1 Viktiga säkerhetsanvisningar

Var noga med att läsa den här handboken innan du använder enheten.

2 Installationsguide (det här dokumentet)

3 Användarhandbok

Det här avsnittet visar alla sätt som den här maskinen kan användas.

FAQ

Det här avsnittet beskriver problem som kan uppstå och hur dessa kan lösas.

Säkerhetsinformation

Det här avsnittet beskriver säkerhetsinställningarna.

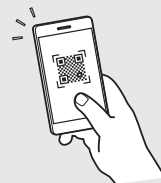

<https://oip.manual.canon/>

Se Sid. 52 "Läsa onlinehandboken" för mer information.

Konfigurera de inledande inställningarna

Skärmbilderna och illustrationerna som används i den här handboken skiljer sig åt beroende på maskinmodellen.

1 Inställning med hjälp av installationsguiden på kontrollpanelen

När du slår på maskinen för första gången påbörjas installationsguiden via kontrollpanelen.

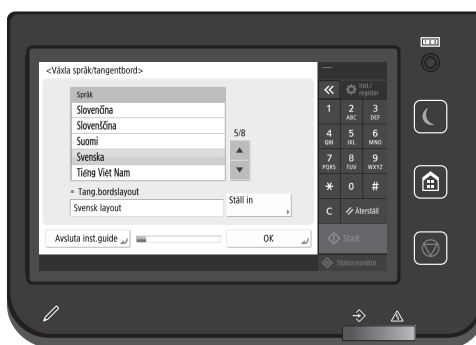
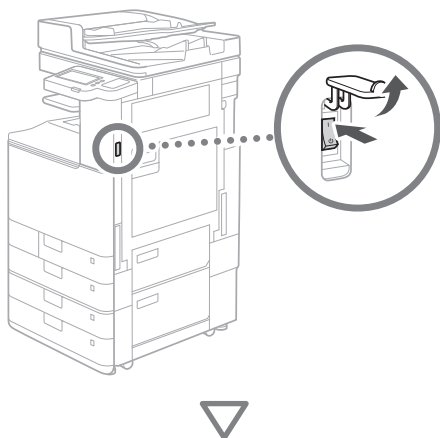

1 Konfigurera grundläggande inställningar

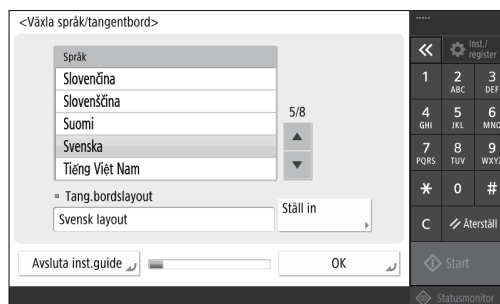

Konfigurera grundläggande inställningar såsom skärmspråk och typen av papper som ska användas.

2 Konfigurera säkerhetsinställningarna

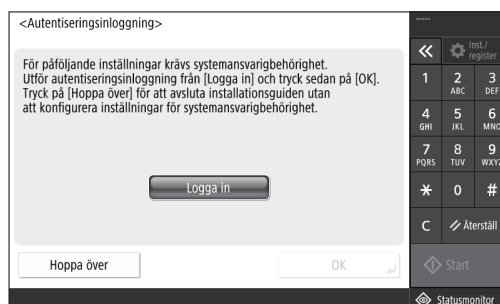

Ange autentiseringsinställningar för administratörer och användare för att förbättra maskinens säkerhet.

Det förvalda användarnamnet för administratören är "Administrator" och det förvalda lösenordet är 7654321.

3 Ställa in datum och tid

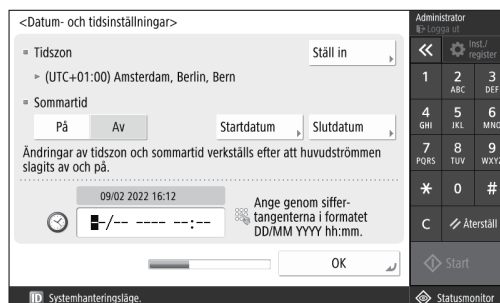

Ställ in maskinens datum och tid.

4 Konfigurera nätverksinställningarna

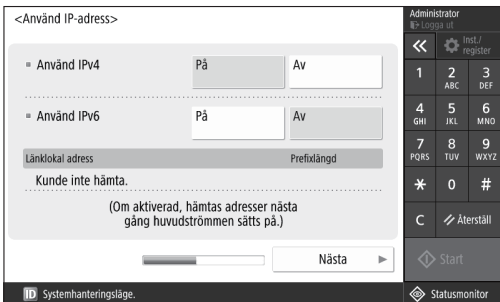

Konfigurera inställningarna som behövs för att ansluta maskinen till ett nätverk.

Välj ett trådbundet LAN eller trådlöst LAN och konfigurera IP-adressen. Ange även DNS- och proxyinställningarna beroende på nätverksmiljön.

5 Konfigurera faxinställningarna

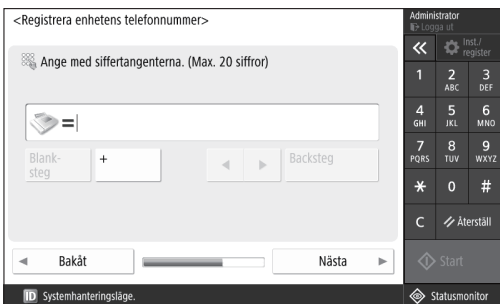

Konfigurera de inställningar som krävs för att använda faxfunktionerna.

6 Justera graderingen automatiskt

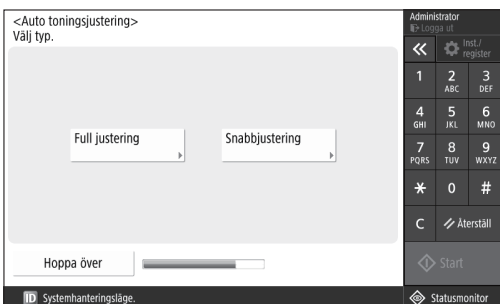

Du kan justera graderingarna för att få ett bättre utskriftsresultat.

7 Skriva ut en rapport



Skriv ut en lista över nätverksinställningar och justeringsvärden.

8 Stänga installationsguiden

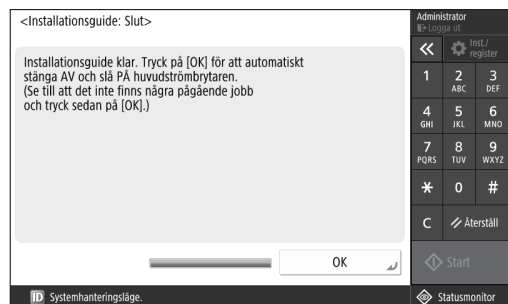

Stäng installationsguiden och starta sedan om maskinen för att återspegla inställningarna.

För mer information om installationsguiden

- ➔ Användarhandbok
Se "Inställning med hjälp av installationsguiden på kontrollpanelen"

Fortsätt att ange övriga inställningar efter behov.

Konfigurera de inledande inställningarna

2 Konfigurera övriga inställningar efter behov

Konfigurera de nödvändiga inställningarna baserat på din miljö.

Se Användarhandboken och säkerhetsinformationen i onlinehandböckerna för mer information.

Läsa onlinehandboken

1. Skanna QR-koden för att öppna webbplatsen till Canons onlinehandbok.

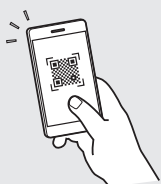
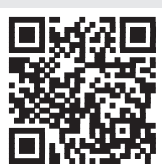

Gå till <https://oip.manual.canon/> om du inte hittar nedladdningssidan

2. Välj handboken

Användarhandbok

Det här avsnittet listar maskinens funktionalitet, inklusive maskinens funktioner, inställningar och driftsprocedurer.

FAQ

Det här avsnittet listar vanliga frågor och svar.

Säkerhetsinformation

Det här avsnittet innehåller säkerhetsinställningar som rekommenderas för din miljö och stegen för att konfigurera dem.

Ställa in nätverksmiljön

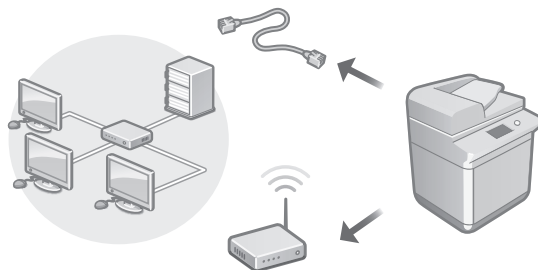

Konfigurera nätverksinställningarna som inte ingår i installationsguiden, såsom metoden för nätverksanslutning och IP-adressinställningarna.

- ➔ Användarhandbok
Se "Konfigurera nätverksmiljön"

Installera drivrutinerna

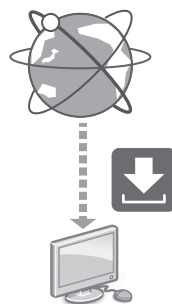

Hämta den senaste skrivardrivrutinen från Canons webbplats (<https://global.canon/en/support/>).

XXXXXXXXX download



Exempel: 2945i nedladdning

Se Canons webbplats för mer information om kompatibiliteten mellan de senaste drivrutinerna och operativsystem.

<https://global.canon/en/support/>

Konfigurera inställningar för e-post/ I-faxkommunikation

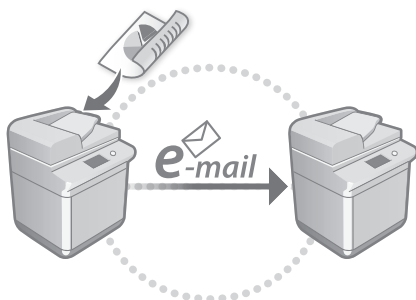

Konfigurera kommunikationsinställningar såsom e-postservern samt autentiserings- och krypteringsinställningar för att skicka skannade dokument via e-post och I-fax.

➔ **Användarhandbok**
Se "Ställa in E-post/I-fax-kommunikation"

Ansluta med andra enheter

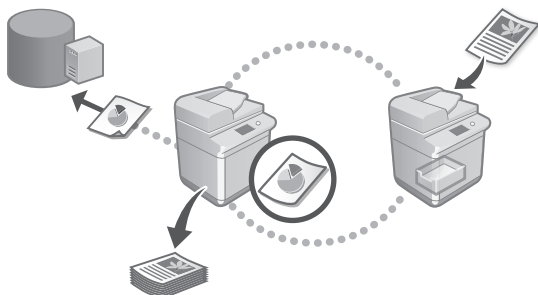

Du kan registrera en Windows-server eller Avancerat utrymme för en annan Canon-multifunktionsskrivare som anslutningsdestination. Detta låter dig använda maskinen för att skriva ut data som finns på anslutningsdestinationen.

➔ **Användarhandbok**
Se "Ansluta till andra enheter"

Använda den här maskinen via en mobil enhet (länka med mobila enheter)

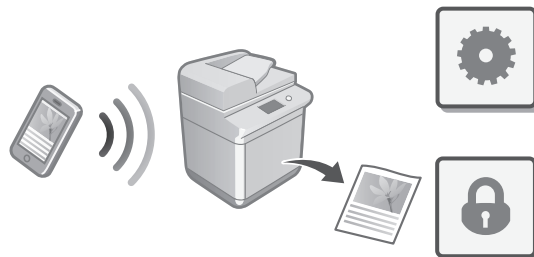

Den här maskinen kan användas från mobila enheter såsom smartphones. Detta gör det enkelt att skriva ut dokument eller foton från en mobil enhet och att spara data, som har skannats på den här maskinen, på en mobil enhet.

➔ **Användarhandbok**
Se "Länka med mobila enheter"

Konfigurera säkerhetsinställningar

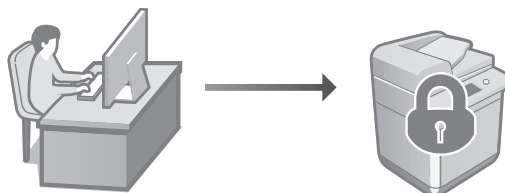

Maskinen erbjuder olika säkerhetsfunktioner. Du kan konfigurera säkerhetsinställningarna efter din miljö.

➔ **Säkerhetsinformation**
Se "Navigator för säkerhetsinställningar"

En

Ca

Eu

Pt

El

Da

NI

No

Sv

Fi

Ru

Uk

Lv

Lt

Et

Pl

Cs

Sk

Sl

Hr

Hu

Ro

Bg

Tr

Ar

Fa

He

Konfigurera de inledande inställningarna

3 Använda lämpliga funktioner för att konfigurera maskinen

Det här avsnittet beskriver användbara funktioner som kan användas för att effektivt konfigurera maskinen.

Hantera maskinen från en dator (Fjärranvändargränssnittet)

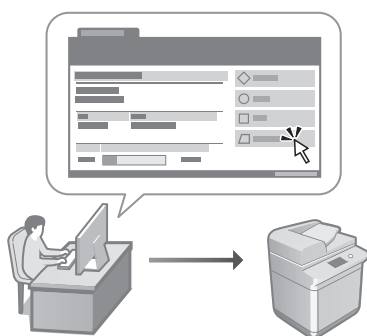

Remote UI (Fjärranvändargränssnittet) låter den här maskinen hanteras via webbläsaren på en dator. Du kan använda det för att kontrollera maskinens driftstatus, ändra inställningar och spara poster i adressboken.

- ➔ Användarhandbok
Se "Hantera maskinen från en dator (Fjärranvändargränssnittet)"

Importera inställningsdata från en annan enhet

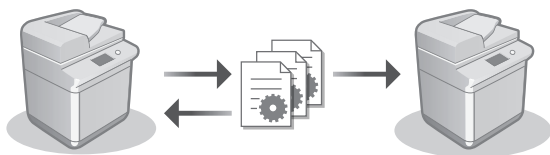

Du kan spara (exportera) inställningsdata för en annan Canon-multifunktions skrivare till en dator. Du kan sedan importera inställningsdata till maskinen för att hoppa över konfigurationsproceduren.

- ➔ Användarhandbok
Se "Importera/exportera inställningsdata"

Canon

imageRUNNER

2945i

2930i

2925i

Asennusopas

- Luettuasi tämän oppaan säilytä sitä varmassa paikassa tulevaa käyttöä varten.
- Tämän oppaan tietoja saatetaan muuttaa ilman erillistä ilmoitusta.

En

Ca

Eu

Pt

El

Da

NI

No

Sv

Fi

Ru

Uk

Lv

Lt

Et

Pl

Cs

Sk

Sl

Hr

Hu

Ro

Bg

Tr

Ar

Fa

He

1 Tärkeitä turvallisuusohjeita

Muista lukea tämä käyttöohje ennen laitteen käyttöä.

2 Asennusopas (tämä asiakirja)

3 Käyttöopas

Tässä osassa selitetään kaikki tämän laitteen käyttötavat.

Toistuvat kysymykset

Tässä osassa kuvaillaan mahdolliset ongelmat ja niiden ratkaiseminen.

Suojaustiedot

Tässä osassa kuvaillaan suojausasetukset.

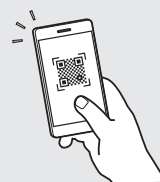

<https://oip.manual.canon/>

Lisätietoja, katso p. 58 "Käytönaikaisen oppaan avaaminen".

Alkuasetusten määrittäminen

Tässä oppaassa käytetyt kuvat ja kuvitus saattavat poiketa laitteesi mallista.

1 Määritys käyttöpaneelin asetusoppaan avulla

Kun kytket laitteeseen virran ensimmäistä kertaa, asetusoppas käynnistyy käyttöpaneelissa.

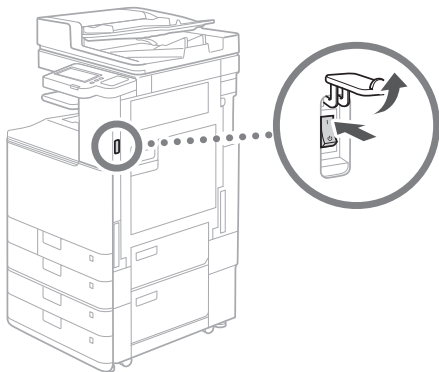

1 Perusasetusten määrittäminen

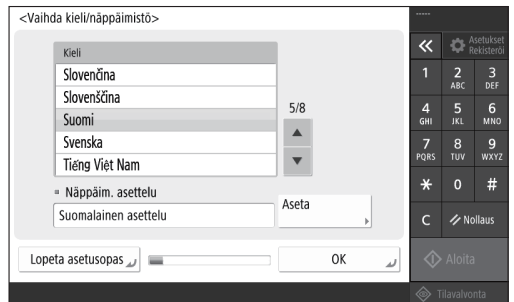

Määritä perusasetukset, kuten näytön kieli ja käytettävä paperityyppi.

2 Suojausasetusten määrittäminen

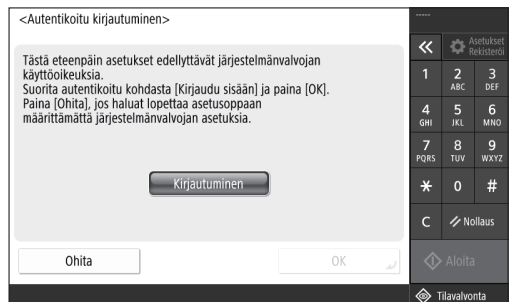

Voit parantaa laitteen suojausta määrittämällä pääkäyttäjän kirjautumistiedot ja käyttäjätodennuksen asetukset.

Pääkäyttäjän oletuskäyttäjänimi on "Administrator" ja oletussalasana "7654321".

3 Päiväyksen/ajan asettaminen

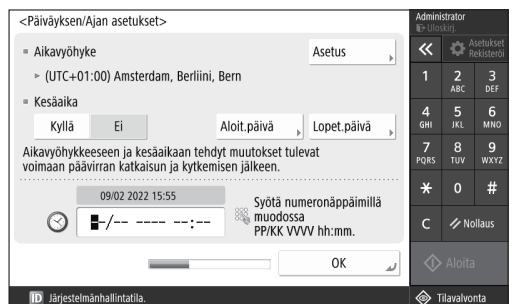

Aseta laitteen päiväys ja aika.

4 Verkkoasetusten määrittäminen

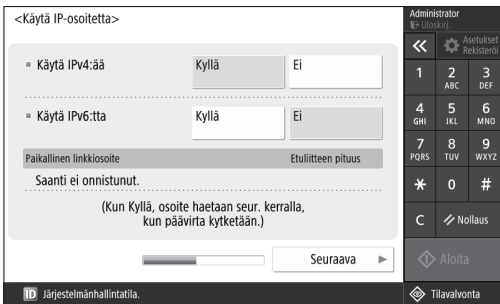

Määritä asetukset, joilla laite yhdistetään verkkoon.

Valitse kiinteä tai langaton paikallisverkko ja määritä IP-osoite. Verkkoasetusten perusteella määritä myös DNS- ja välityspalvelimen asetukset.

5 Faksiasetusten määrittäminen

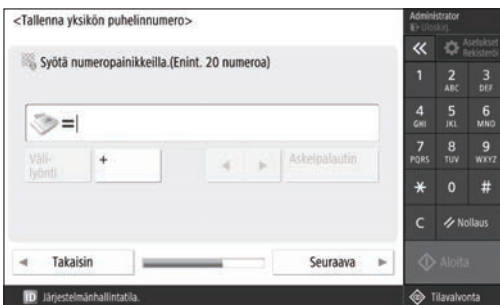

Määritä faksitoimintojen käyttöön tarvittavat asetukset.

6 Sävytyksen säätäminen automaattisesti

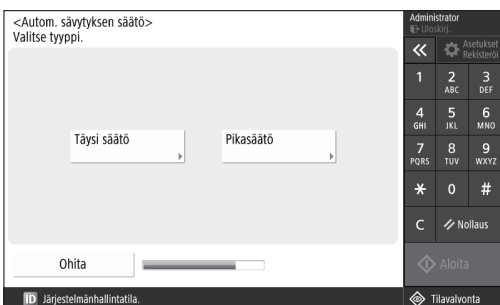

Voit parantaa tulostusjälkeä sävytyksiä säätämällä.

7 Raportin tulostaminen

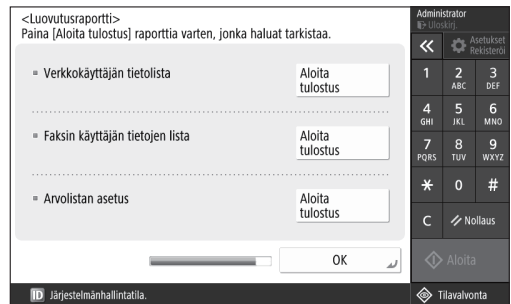

Tulosta luettelo verkkoasetuksista ja säätöarvoista.

8 Asetusoppaan sulkeminen

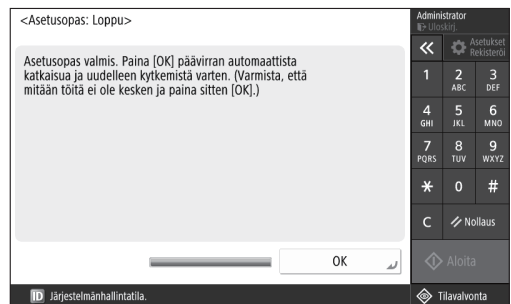

Suljettuasi Asetusoppaan käynnistä laite uudelleen, jotta asetukset otetaan käyttöön.

Lisätietoja Asetusoppaasta

- ➔ **Käyttöopas**
Katso "Määrittäminen käyttöpaneelin asetukseen avulla".

Jatka muiden asetusten määrittämistä tarpeen mukaan.

Alkuasetusten määrittäminen

2 Muiden asetusten määrittäminen tarpeen mukaan

Määritä tarvittavat asetukset ympäristön mukaan. Lisätietoja on Käyttöoppaassa ja käytönaikaisten oppaiden suojaustiedoissa.

Käytönaikaisen oppaan avaaminen

1. Avaa Canonin käytönaikaisen oppaan verkkosivusto skannaamalla QR-koodi.

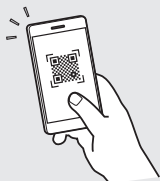

Jos lataussivustoa ei löydy, mene osoitteeseen <https://oip.manual.canon/>

2. Valitse opas.

Käyttöopas

Tässä osassa luetellaan laitteen toiminnot, kuten laitteen käyttötoiminnot, asetukset ja käyttömenettelyt.

Toistuvat kysymykset

Tässä osassa luetellaan toistuvia kysymyksiä ja niiden vastauksia.

Suojaustiedot

Tässä osassa annetaan käyttöympäristösi suosittelut suojausasetukset ja niiden määrittämisvaiheet.

Verkkoympäristön määrittäminen

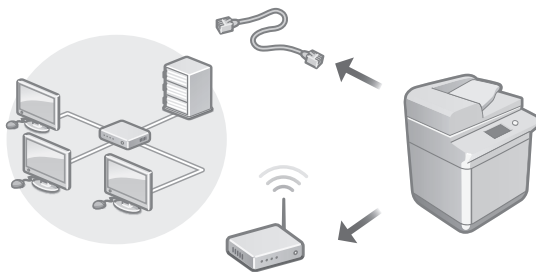

Määritä verkkoasetukset, jotka eivät ole Asetusoppaassa, kuten verkon yhteystapa ja IP-osoiteasetukset.

➔ **Käyttöopas**
Katso "Verkkoympäristön asetukset"

Ajuriin asentaminen

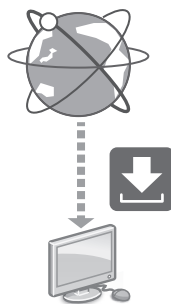

Lataa ajurit Canonin verkkosivuilta (<https://global.canon/en/support/>).

XXXXXXXXX download



Esimerkki: 2945i:n lataus

Tiedot uusimpien ajureiden yhteensopivuudesta uusimpien käyttöjärjestelmäversioiden kanssa ovat Canonin sivustossa. <https://global.canon/en/support/>

Sähköpostin ja faksin yhteysasetusten määrittäminen

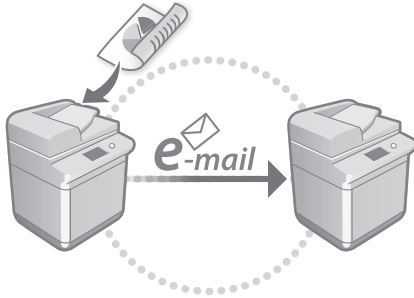

Määritä liikennöinti-asetukset, kuten sähköpostipalvelin, todennus ja salausasetukset, jotta voit lähettää skannattuja asiakirjoja sähköpostilla ja I-faksilla.

➔ **Käyttöopas**
Katso "Sähköpostin/I-faksin määrittäminen"

Yhdistäminen muihin laitteisiin

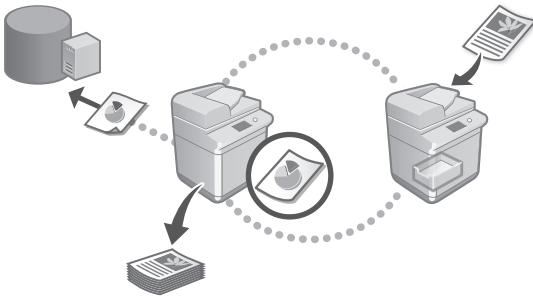

Voit tallentaa yhteyskohteeksi Windows-palvelimen tai toisen Canon-monitoimitulostimen lisätilan. Siten voit tulostaa laitteella yhteyskohteessa olevia tietoja.

➔ **Käyttöopas**
Katso "Yhdistäminen muihin laitteisiin"

Tämän laitteen käyttäminen mobiililaitteesta (linkitys mobiililaitteisiin)

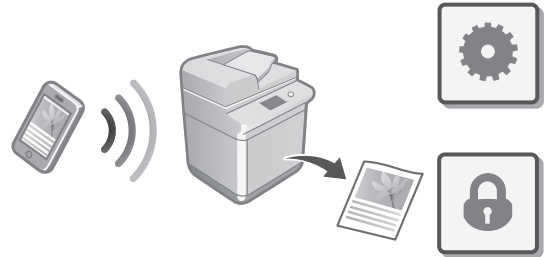

Tätä laitetta voi käyttää älypuhelimien tapaisista mobiililaitteista. Siten mobiililaitteesta on helppo tulostaa asiakirjoja tai valokuvia ja tallentaa tähän laitteeseen skannatut tiedot mobiililaitteeseen.

➔ **Käyttöopas**
Katso "Linkitys mobiililaitteisiin"

Suojausasetusten määrittäminen

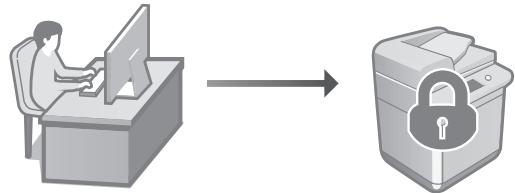

Laitteessa on monenlaisia suojaustoimintoja. Voit määrittää suojausasetukset käyttöympäristön mukaan.

➔ **Suojaustiedot**
Katso "Siirtyminen suojaustiedoissa"

En

Ca

Eu

Pt

El

Da

Nl

No

Sv

Fi

Ru

Uk

Lv

Lt

Et

Pl

Cs

Sk

Sl

Hr

Hu

Ro

Bg

Tr

Ar

Fa

He

Alkuasetusten määrittäminen

3 Laitteen määrittäminen käteville toiminnoilla

Tässä osassa kuvaillaan hyödyllisiä toimintoja, joiden avulla laitteen voi määrittää tehokkaasti.

Laitteen hallinta tietokoneella (Etäkäyttöliittymä-sovellus)

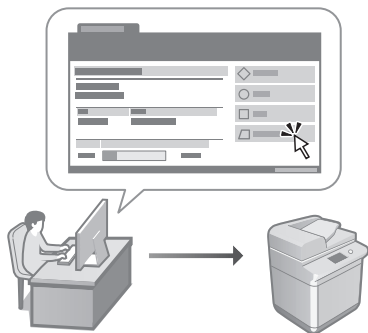

Etäkäyttöliittymä-sovellus sallii tämän laitteen hallitsemisen tietokoneen verkkoselaimella. Voit tarkastaa sen avulla laitteen toimintatilan, muuttaa asetuksia ja tallentaa kohteita osoitekirjaan.

➔ Käyttöopas
Katso "Laitteen hallinta tietokoneella (Etäkäyttöliittymä-sovellus)"

Asetustietojen tuonti toisesta laitteesta

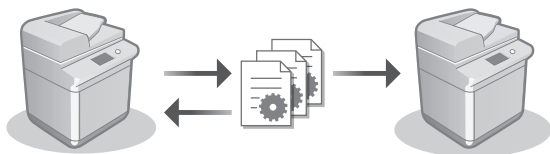

Voit tallentaa (viedä) toisen Canon-monitoimitulostimen asetustiedot tietokoneelle. Sitten voit tuoda asetustiedot laitteeseen. Siten voit ohittaa määritystoimet.

➔ Käyttöopas
Katso "Asetusdatan tuonti/vienti"

Canon

imageRUNNER

2945i

2930i

2925i

Руководство по установке

- Прочитав данное руководство, сохраните его в надежном месте для дальнейшего использования в качестве справочника.
- Информация в настоящем руководстве может быть изменена без уведомления.

En

Ca

Eu

Pt

El

Da

Nl

No

Sv

Fi

Ru

Uk

Lv

Lt

Et

Pl

Cs

Sk

Sl

Hr

Hu

Ro

Bg

Tr

Ar

Fa

He

1 Важные указания по технике безопасности

Обязательно прочтите эти инструкции перед началом использования аппарата.

2 Руководство по установке (данный документ)

3 Руководство пользователя

В этом разделе объясняются все способы использования этого аппарата.

Часто задаваемые вопросы

В этом разделе описаны проблемы, которые могут возникнуть, а также способы их решения.

Информация о безопасности

В этом разделе описаны параметры безопасности.

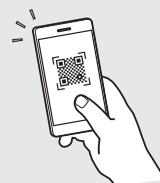

<https://oip.manual.canon/>

Подробнее см. стр. 64 «Доступ к интернет-руководству».

Настройка начальных параметров

Снимки экранов и рисунки, используемые в данном руководстве, отличаются в зависимости от модели вашего аппарата.

1 Подготовка аппарата к работе с помощью программы начальной установки на Панели управления

При первом включении питания аппарата на панели управления запустится программа начальной установки.

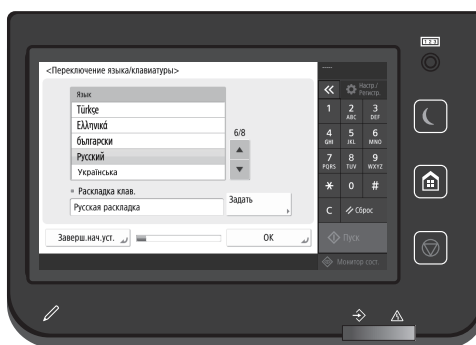
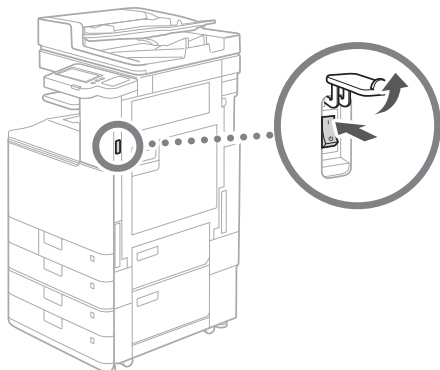

1 Настройка основных параметров

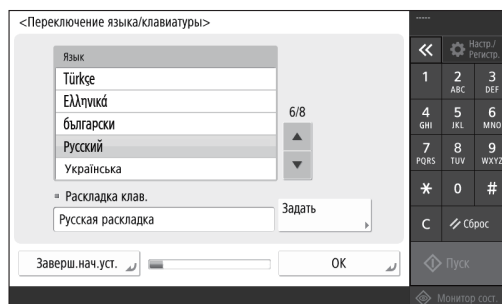

Настройте основные параметры, такие как язык дисплейных сообщений и тип используемой бумаги.

2 Настройка параметров безопасности

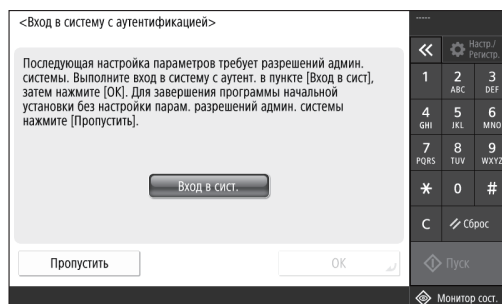

Укажите настройки входа администратора и аутентификации пользователя, чтобы повысить безопасность аппарата.

Имя пользователя для администратора по умолчанию — «Administrator», а пароль по умолчанию — «7654321».

3 Настройка даты и времени

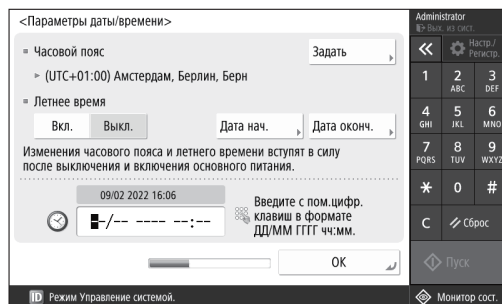

Задайте дату и время на аппарате.

4 Настройка параметров сети

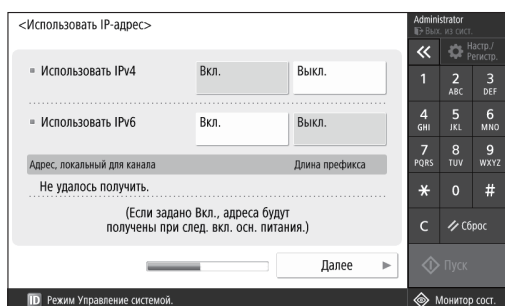

Настройте параметры для подключения аппарата к сети.

Выберите проводную или беспроводную локальную сеть и настройте IP-адрес. В зависимости от вашей сетевой среды укажите также параметры DNS и проху.

5 Настройка параметров факса

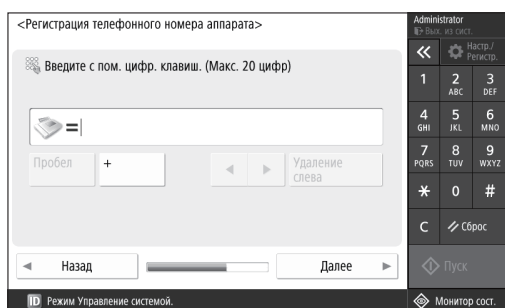

Настройте параметры, необходимые для использования функций факса.

6 Автоматическая настройка градации

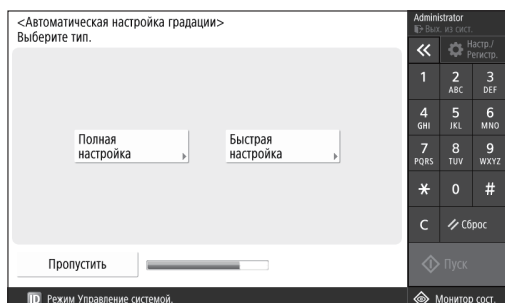

Для получения лучшего результата печати можно настроить градацию.

7 Вывод отчета

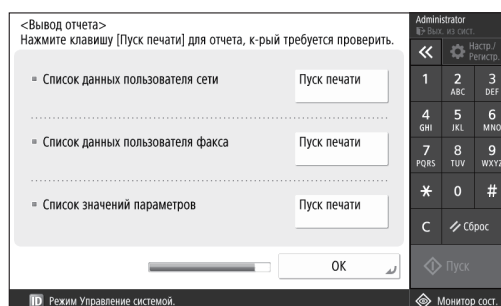

Напечатайте список параметров сети и значений регулировки.

8 Закрытие программы начальной установки

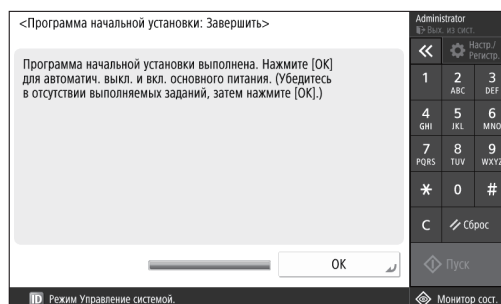

После того, как вы закроете программу начальной установки, перезапустите аппарат для отображения параметров.

Подробнее о «Программе начальной установки»

- ➔ **Руководство пользователя**
См. раздел «Подготовка аппарата к работе с помощью программы начальной установки на Панели управления»

При необходимости задайте другие параметры.

Настройка начальных параметров

2 Настройка других параметров при необходимости

Настройте необходимые параметры настройки в соответствии с вашей средой. Подробные сведения см. в Руководстве пользователя и Информацию о безопасности в онлайн-руководствах.

Доступ к интернет-руководству

1. Отсканируйте QR-код, чтобы открыть веб-сайт с интернет-руководством Canon.



Если вы не можете найти сайт загрузки, перейдите на страницу <https://oip.manual.canon/>

2. Выберите руководство.

Руководство пользователя

В этом разделе перечислены функции аппарата, включая операции, настройки и рабочие процессы этого аппарата.

Часто задаваемые вопросы

В этом разделе перечислены часто задаваемые вопросы и ответы на них.

Информация о безопасности

В этом разделе представлены параметры безопасности, рекомендуемые для вашей среды, и шаги по их настройке.

Настройка сетевой среды

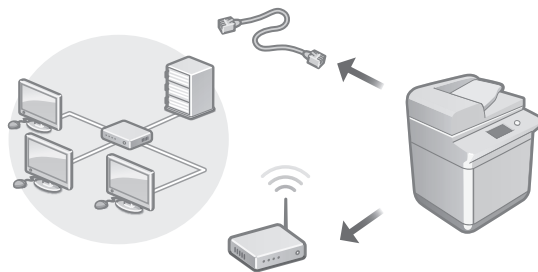

Настройте параметры сети, не включенные в программу начальной установки, такие как метод сетевого подключения и параметры IP-адреса.

➔ **Руководство пользователя**
См. раздел «Настройка сетевой среды»

Установка драйверов

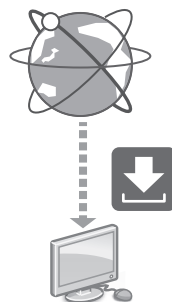

Загрузите драйверы с веб-сайта Canon (<https://global.canon/en/support/>).

XXXXXXXXX download



Пример: 2945i загрузить

Информацию о совместимости последних версий драйверов и операционных систем см. на веб-сайте Canon. <https://global.canon/en/support/>

Настройка параметров электронной почты и И-факса

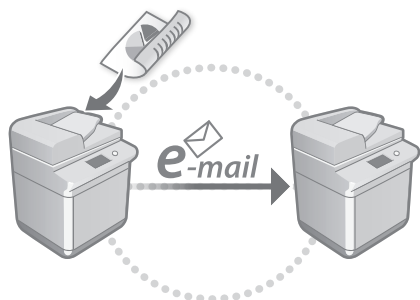

Настройте параметры связи, такие как почтовый сервер, параметры аутентификации и шифрования, для отправки отсканированных документов по электронной почте и И-факсу.

- ➔ **Руководство пользователя**
См. раздел «Настройка электронной почты и И-факса»

Подключение к другим устройствам

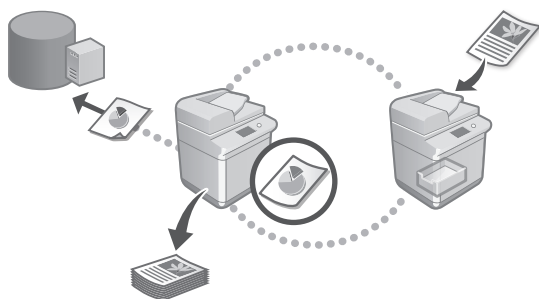

Вы можете зарегистрировать сервер Windows или Супер-ячейку другого многофункционального аппарата Canon в качестве адресата соединения. Это позволяет использовать аппарат для печати данных, находящийся в адресате соединения.

- ➔ **Руководство пользователя**
См. раздел «Подключение к другим устройствам»

Пользование данным аппаратом с мобильного устройства (Подключение к мобильным устройствам)

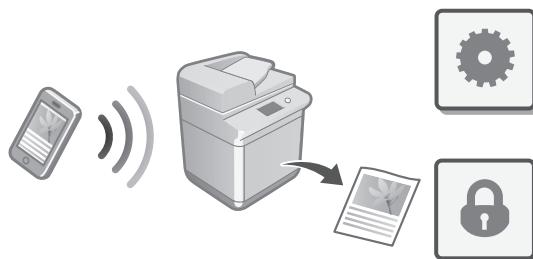

Этим аппаратом можно пользоваться с мобильных устройств, таких как смартфоны. Это упрощает печать документов или фотографий с мобильного устройства и сохранение данных, отсканированных на этом аппарате, на мобильном устройстве.

- ➔ **Руководство пользователя**
См. раздел «Подключение к мобильным устройствам»

Настройка параметров безопасности

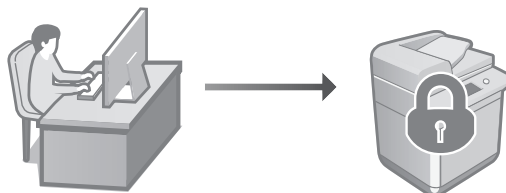

Аппарат обеспечивает различными функциями безопасности. Можно настроить параметры безопасности в соответствии с вашей средой.

- ➔ **Информация о безопасности**
См. раздел «Навигатор параметров безопасности»

En

Ca

Eu

Pt

El

Da

NL

No

Sv

Fi

Ru

Uk

Lv

Lt

Et

Pl

Cs

Sk

Sl

Hr

Hu

Ro

Bg

Tr

Ar

Fa

He

Настройка начальных параметров

3 Использование удобных функций для настройки аппарата

В этом разделе описаны полезные функции для эффективной настройки аппарата.

Управление аппаратом с компьютера (функция «Удаленный ИП»)

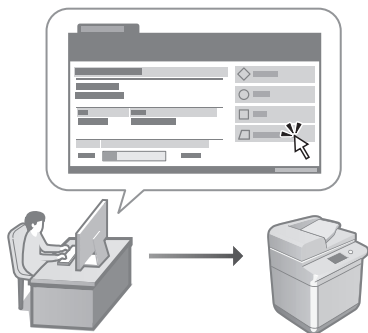

Удаленный ИП позволяет управлять этим аппаратом с помощью Веб-обозревателя на компьютере. Его можно использовать для проверки рабочего состояния аппарата, изменения параметров и сохранения элементов в адресной книге.

- ➔ **Руководство пользователя**
См. раздел «Управление аппаратом с компьютера (функция «Удаленный ИП»)»

Импорт данных о настройке с другого устройства

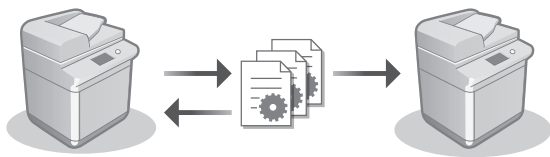

Вы можете сохранить (экспортировать) данные о настройке другого многофункционального аппарата Canon на компьютер. Затем можно импортировать эти данные о настройке в аппарат, чтобы пропустить процедуру настройки.

- ➔ **Руководство пользователя**
См. раздел «Импорт или экспорт данных параметров»

Canon

imageRUNNER

2945i

2930i

2925i

Посібник із налаштування

- Прочитавши цей посібник, зберігайте його в зручному та надійному місці для подальшого звертання до нього.
- Інформація, наведена в цьому посібнику, може бути змінена без попереднього повідомлення.

1 Важливі інструкції з техніки безпеки

Обов'язково прочитайте цей посібник перед використанням апарата.

2 Посібник із налаштування (цей документ)

3 Посібник користувача

У цьому розділі пояснюються всі способи використання цього апарата.

Часті питання

У цьому розділі описуються проблеми, які можуть виникнути, та способи їх вирішення.

Інформація щодо безпеки

У цьому розділі описано параметри безпеки.

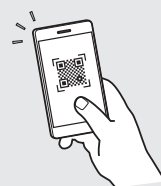

<https://oip.manual.canon/>

Докладніше див. стор.70 «Отримання доступу до онлайн-посібника».

En

Ca

Eu

Pt

El

Da

NI

No

Sv

Fi

Ru

Uk

Lv

Lt

Et

Pl

Cs

Sk

Sl

Hr

Hu

Ro

Bg

Tr

Ar

Fa

He

Налаштування початкових параметрів

Знімки екрана та ілюстрації, використані в цьому посібнику, можуть відрізнятися залежно від моделі вашого пристрою.

1 Налаштування з використанням програми початкового налаштування на панелі управління

Коли ви вперше вмикаєте апарат, на панелі керування запускається програма початкового налаштування.

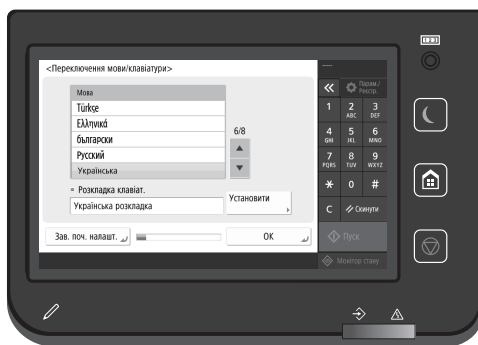
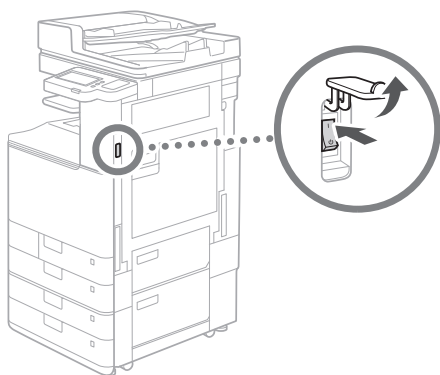

1 Базові налаштування

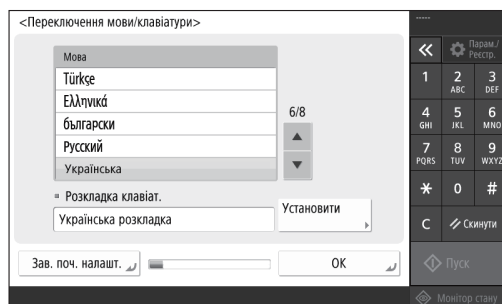

Встановіть базові налаштування, такі як мова на екрані дисплея та тип паперу.

2 Налаштування безпеки

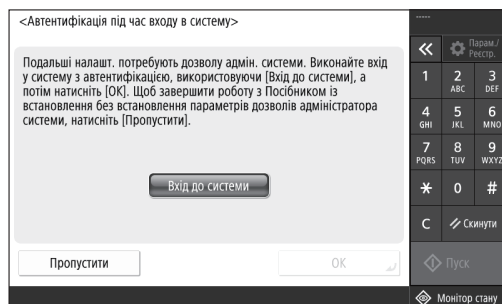

Встановіть налаштування для логіну адміністратора та автентифікації користувача для покращення параметрів безпеки апарата.

За замовчуванням ім'я користувача для адміністратора – «Administrator», а пароль – «7654321».

3 Встановлення дати та часу

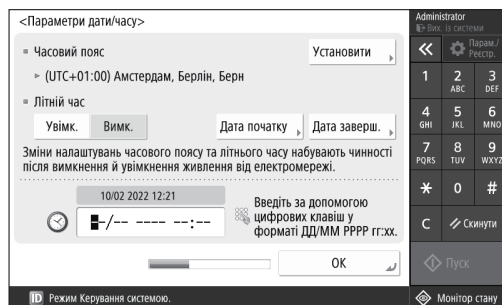

Встановіть дату та час апарата.

4 Налаштування параметрів мережі

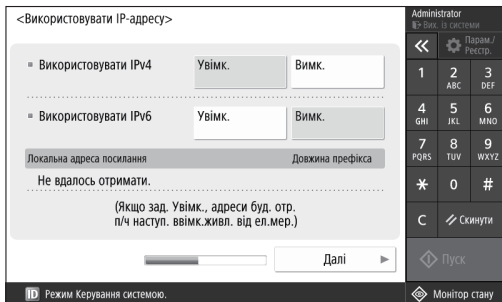

Встановіть налаштування для підключення апарату до мережі.

Виберіть дротову або бездротову локальну мережу та налаштуйте IP-адресу. Залежно від вашого мережевого середовища вкажіть також налаштування DNS і проксі.

5 Налаштування параметрів факсу

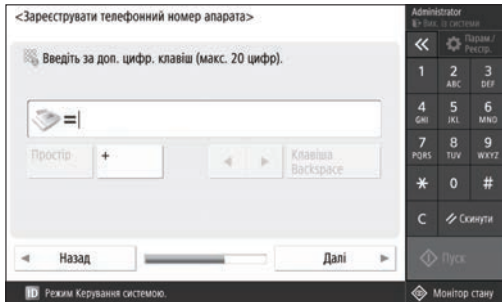

Налаштуйте параметри, необхідні для використання функцій факсу.

6 Автоматичне налаштування градації

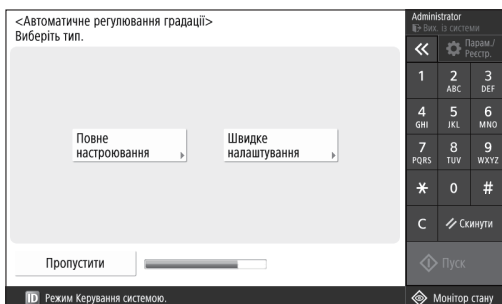

Ви можете налаштувати градації для кращих результатів друку.

7 Отримання звіту

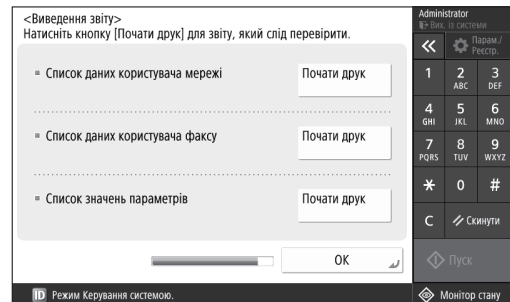

Роздрукуйте список мережевих налаштувань і значень налаштувань.

8 Закриття програми початкового налаштування

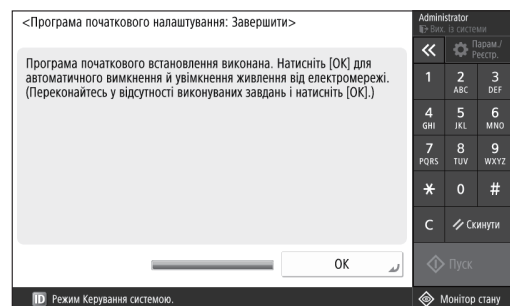

Після закриття програми початкового налаштування перезавантажте апарат для введення налаштувань у дію.

Докладніше про «Посібник із налаштування»

- ➔ Посібник користувача
Див. «Налаштування з використанням програми початкового налаштування на панелі управління»

Встановіть також інші налаштування за необхідності.

Налаштування початкових параметрів

2 Налаштування інших параметрів за необхідності

Встановіть потрібні параметри відповідно до свого середовища.

Щоб отримати докладнішу інформацію, перегляньте User's Guide (Посібник користувача) та інформацію про безпеку в онлайн-посібниках.

Отримання доступу до онлайн-посібника

1. Відскануйте QR-код, щоб відкрити вебсайт і отримати доступ до онлайн-посібника Canon.



Якщо ви не можете знайти сайт для завантаження, перейдіть за посиланням <https://oip.manual.canon/>

2. Виберіть посібник.

User's Guide (Посібник користувача)

Цей розділ містить функції апарата, включаючи операції апарата, налаштування та процедури роботи.

Часті питання

Цей розділ містить часті запитання та відповіді на них.

Інформація щодо безпеки

Цей розділ містить налаштування безпеки, рекомендовані для вашого середовища та кроки для їх встановлення.

Настроювання мережевого середовища

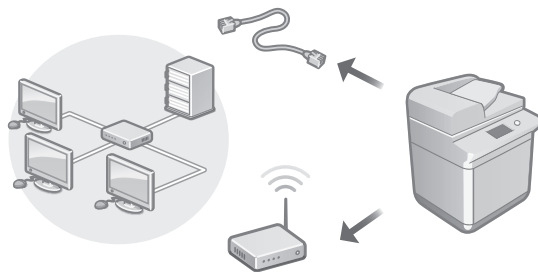

Налаштуйте параметри мережі, які не включені в програму початкового налаштування, наприклад спосіб мережевого підключення та параметри IP-адреси.

- ➔ Посібник користувача
Див. «Настроювання мережевого середовища»

Встановлення драйверів

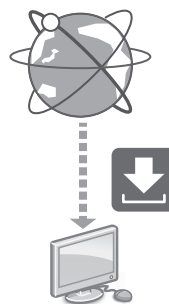

Драйвери можна завантажити з вебсайту Canon (<https://global.canon/en/support/>).

XXXXXXXXX download



Приклад. 2945i завантажити

Інформацію про сумісність останніх драйверів та операційних систем див. на вебсайті Canon. <https://global.canon/en/support/>

Встановлення налаштувань електронної пошти/I-факсу

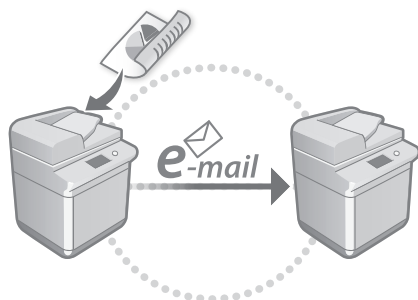

Налаштуйте параметри зв'язку, такі як поштовий сервер, параметри автентифікації та шифрування, щоб надсилати відскановані документи електронною поштою та I-факсом.

- ➔ **Посібник користувача**
Див. «Налаштування електронної пошти/I-факсу»

Зв'язок із іншими пристроями

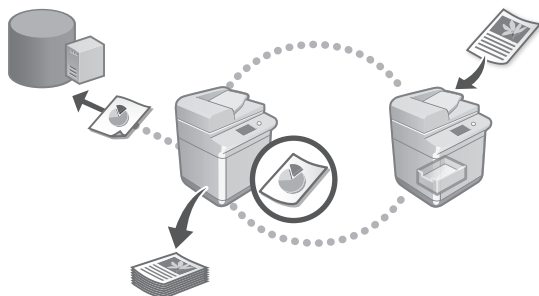

Ви можете зареєструвати сервер Windows або Advanced Space іншого багатофункціонального принтера Canon як місце підключення. Це дає змогу використовувати апарат для друку даних, які знаходяться у місці підключення.

- ➔ **Посібник користувача**
Див. «Під'єднання до інших пристроїв»

Керування цим апаратом за допомогою мобільного пристрою (установлення зв'язку з мобільними пристроями)

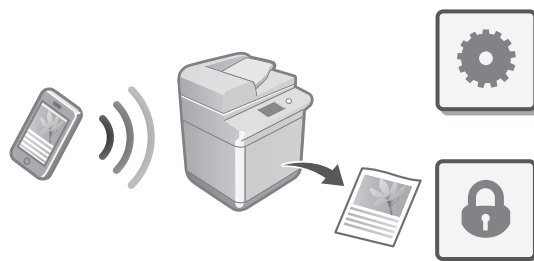

Цей апарат можна використовувати з мобільних пристроїв, таких як смартфони. Можна легко друкувати документи або фото з мобільного пристрою та зберігати дані, відскановані на цьому апараті, на мобільному пристрої.

- ➔ **Посібник користувача**
Див. «Установлення зв'язку з мобільними пристроями»

Встановлення налаштувань із безпеки

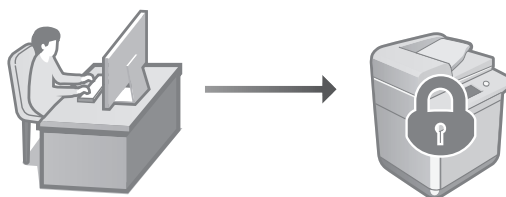

Апарат забезпечує різні функції безпеки. Ви можете встановити потрібні параметри відповідно до свого середовища.

- ➔ **Інформація з безпеки**
Див. «Навігатор налаштувань безпеки»

En

Ca

Eu

Pt

El

Da

NL

No

Sv

Fi

Ru

Uk

Lv

Lt

Et

Pl

Cs

Sk

Sl

Hr

Hu

Ro

Bg

Tr

Ar

Fa

He

Налаштування початкових параметрів

3 Використання звичайних функцій для налаштування апарата

У цьому розділі описуються корисні функції для ефективного налаштування апарата.

Керування апаратом із комп'ютера (Remote UI (Інтерфейс віддаленого користувача))

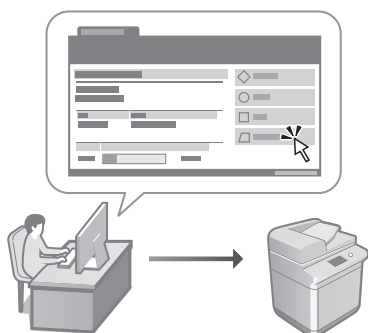

Remote UI (Інтерфейс віддаленого користувача) дозволяє керувати апаратом за допомогою веббраузера на комп'ютері. За його допомогою можна визначити робочий стан апарата, змінювати налаштування і зберігати інформацію в адресній книзі.

- **Посібник користувача**
Див. «Керування апаратом із комп'ютера (Remote UI (Інтерфейс віддаленого користувача))»

Імпорт налаштувань з іншого пристрою

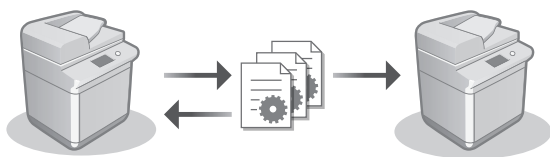

Ви можете зберегти (експортувати) дані налаштувань іншого мультифункціонального принтера Canon до комп'ютера. Потім ви можете імпортувати дані параметрів до апарата, щоб пропустити процедуру конфігурації.

- **Посібник користувача**
Див. «Імпорт і експорт даних налаштувань»

Canon

imageRUNNER

2945i

2930i

2925i

Iestatīšanas ceļvedis

- Pēc izlasišanas rokasgrāmatu nolieciet drošā vietā, lai to varētu izmantot arī turpmāk.
- Informācija šajā rokasgrāmatā var tikt mainīta bez brīdinājuma.

1 Svarīgi drošības norādījumi

Pirms iekārtas lietošanas noteikti izlasiet šos norādījumus.

2 Iestatīšanas ceļvedis (šis dokuments)

3 Lietotāja rokasgrāmata

Šajā sadaļā aprakstīti visi iekārtas lietošanas veidi.

Bieži uzdotie jautājumi

Šajā sadaļā aprakstītas problēmas, kas var rasties, kā arī to risinājumi.

Drošības informācija

Šajā sadaļā aprakstīti drošības iestatījumi.

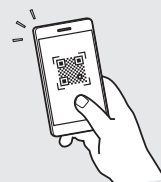

<https://oip.manual.canon/>

Detalizētu informāciju sk. 76. lpp. "Pieļūve tiešsaistes rokasgrāmatai".

En

Ca

Eu

Pt

El

Da

Nl

No

Sv

Fi

Ru

Uk

Lv

Lt

Et

Pl

Cs

Sk

Sl

Hr

Hu

Ro

Bg

Tr

Ar

Fa

He

Sākotnējo iestatījumu konfigurēšana

Šajā rokasgrāmatā izmantotie ekrānuzņēmumi un ilustrācijas var atšķirties atkarībā no jūsu iekārtas modeļa.

1 Iestatišana, izmantojot iestatīšanas vedni vadības panelī

Ieslēdzot iekārtu pirmo reizi, vadības panelī tiek startēts iestatīšanas vednis.

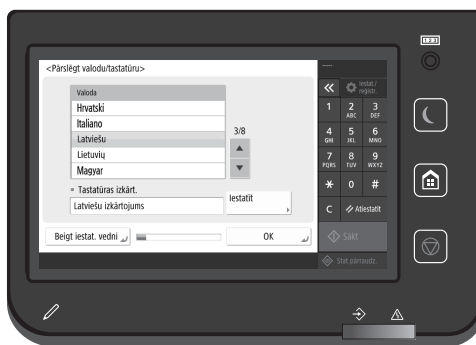
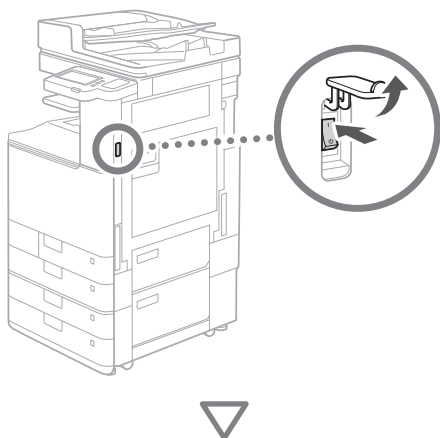

1 Pamata iestatījumu konfigurēšana

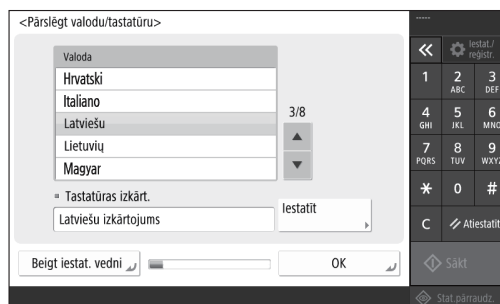

Konfigurējiet pamata iestatījumus, piemēram, ekrāna valodu un izmantojamā papīra veidu.

2 Drošības iestatījumu konfigurēšana

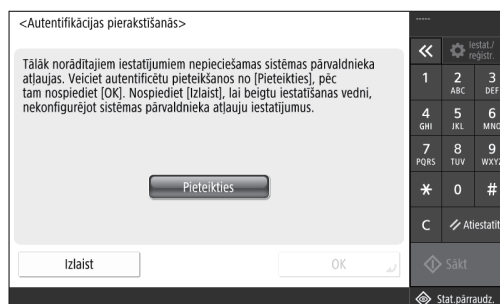

Norādiet administratora pieteikšanās un lietotāja autentifikācijas iestatījumus, lai uzlabotu iekārtas drošību.

Administratora noklusējuma lietotājvārds ir "Administrator" un noklusējuma parole ir "7654321".

3 Datuma un laika iestatīšana

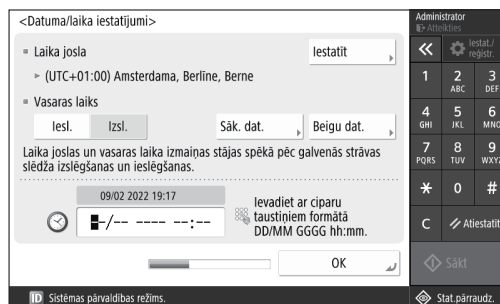

Iestatiet iekārtas datumu un laiku.

4 Tikla iestatījumu konfigurēšana

Konfigurējiet iestatījumus iekārtas savienošanai ar tīklu.

Atlasiet vadu vai bezvadu LAN un konfigurējiet IP adresi. Atkarībā no tīkla vides norādiet DNS, kā arī starpniekservera iestatījumus.

5 Faksa iestatījumu konfigurēšana

Konfigurējiet iestatījumus, kas nepieciešami faksa funkciju lietošanai.

6 Automātiska gradācijas regulēšana

Varat regulēt gradāciju, lai iegūtu labāku drukāšanas rezultātu.

7 Atskaites drukāšana

Drukājiet sarakstu ar tīkla iestatījumiem un pielāgojuma vērtībām.

8 Iestatīšanas vedņa aizvēršana

Pēc iestatīšanas vedņa aizvēršanas restartējiet iekārtu, lai atspoguļotu iestatījumus.

Lai uzzinātu vairāk par iestatīšanas vedni

- Lietotāja rokasgrāmata skatiet sadaļu "Iestatīšana, izmantojot iestatīšanas vedni vadības panelī"

Turpiniet norādīt pārējos nepieciešamos iestatījumus.

Sākotnējo iestatījumu konfigurēšana

2 Pārējo nepieciešamo iestatījumu konfigurēšana

Konfigurējiet nepieciešamos iestatījumus atbilstoši savai videi.

Papildinformāciju skatiet tiešsaistes User's Guide (Lietotāja rokasgrāmata) un drošības informācijas rokasgrāmata.

Piekluve tiešsaistes rokasgrāmatai

1. Skenējiet QR kodu, lai atvērtu Canon tiešsaistes rokasgrāmatas tīmekļa vietni.



Ja nevarat atrast lejupielādes vietni, dodieties uz <https://oip.manual.canon/>

2. Atlasiet rokasgrāmatu.

Lietotāja rokasgrāmata

Šajā sadaļā ir uzskaitītas iekārtas funkcijas, tostarp iekārtas darbības, iestatījumi un darbības procedūras.

Bieži uzdotie jautājumi

Šajā sadaļā ir ietverti bieži uzdotie jautājumi un atbildes uz tiem.

Drošības informācija

Šajā sadaļā ir sniegti ieteicamie drošības iestatījumi jūsu videi un darbības to konfigurēšanai.

Tikla vides iestatīšana

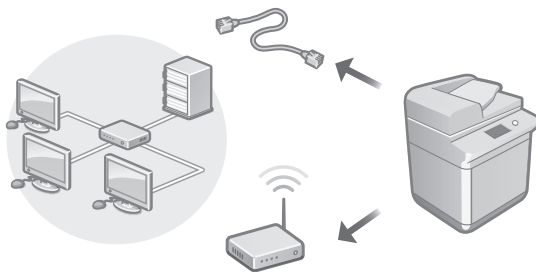

Konfigurējiet tīkla iestatījumus, kas nav iekļauti iestatīšanas vednī, piemēram, tīkla savienojuma metode un IP adreses iestatījumi.

➔ Lietotāja rokasgrāmata
Skatiet sadaļu "Tīkla vides iestatīšana"

Draiveru instalēšana

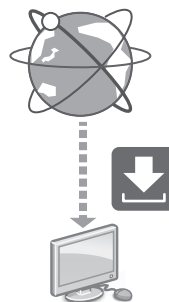

Lejupielādējiet draiverus no Canon tīmekļa vietnes (<https://global.canon/en/support/>).

XXXXXXXXX download



Piemērs: 2945i download

Papildinformāciju par saderību starp jaunākajiem draiveriem un operētājsistēmām skatiet Canon tīmekļa vietnē.

<https://global.canon/en/support/>

E-pasta/i-faksa saziņas iestatījumu konfigurēšana

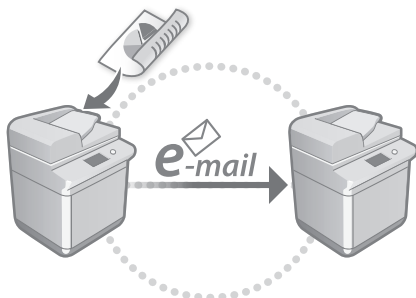

Konfigurējiet saziņas iestatījumus, piemēram, pasta serveri, autentifikāciju un šifrēšanas iestatījumus, lai nosūtītu skenētus dokumentus, izmantojot e-pastu un i-faksu.

➔ **Lietotāja rokasgrāmata**
Skatiet sadaļu "E-pasta/i-faksa iestatīšana"

Savienojuma izveide ar citām ierīcēm

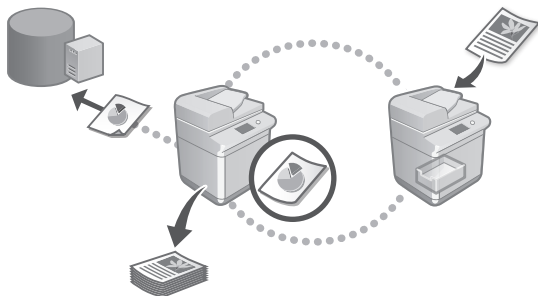

Kā savienojuma galamērķi varat reģistrēt Windows serveri vai cita Canon daudzfunkciju printera izvērsto telpu. Tas ļauj izmantot iekārtu to datu drukāšanai, kas atrodas savienojuma galamērķī.

➔ **Lietotāja rokasgrāmata**
Skatiet sadaļu "Savienojuma izveide ar citām ierīcēm"

Šīs iekārtas izmantošana no mobilās ierīces (saistīšana ar mobilajām ierīcēm)

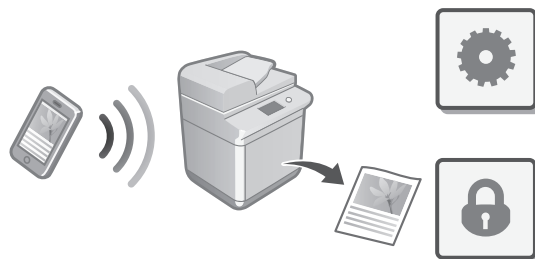

Šo iekārtu var izmantot no mobilajām ierīcēm, piemēram, viedtālruniem. Tas atvieglo dokumentu vai fotoattēlu drukāšanu no mobilās ierīces un to datu saglabāšanu, kas skenēti mobilajā ierīcē, izmantojot šo iekārtu.

➔ **Lietotāja rokasgrāmata**
Skatiet sadaļu "Saistīšana ar mobilajām ierīcēm"

Drošības iestatījumu konfigurēšana

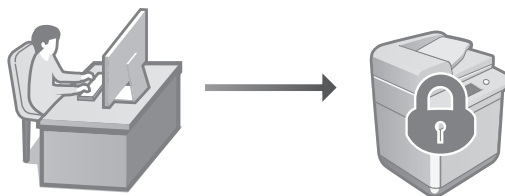

Iekārta nodrošina dažādas drošības funkcijas. Varat konfigurēt drošības iestatījumus atbilstoši savai videi.

➔ **Drošības informācija**
Skatiet sadaļu "Drošības iestatījumu navigators"

En

Ca

Eu

Pt

El

Da

NL

No

Sv

Fi

Ru

Uk

Lv

Lt

Et

Pl

Cs

Sk

Sl

Hr

Hu

Ro

Bg

Tr

Ar

Fa

He

Sākotnējo iestatījumu konfigurēšana

3 Ērtu funkciju izmantošana iekārtas konfigurēšanai

Šajā sadaļā ir aprakstītas noderīgas funkcijas efektīvai iekārtas konfigurēšanai.

Iekārtas pārvaldīšana no datora (Remote UI (Attālais interfeiss))

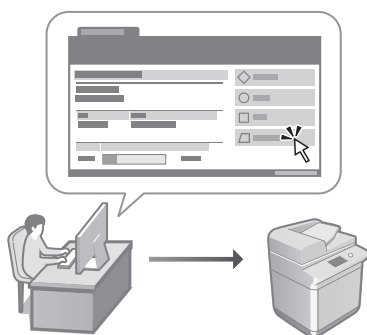

Remote UI (Attālais interfeiss) ļauj pārvaldīt šo iekārtu, izmantojot tīmekļa pārlūku datorā. Varat to izmantot, lai pārbaudītu iekārtas darbības statusu, mainītu iestatījumus un saglabātu elementus adresu grāmatā.

- **Lietotāja rokasgrāmata**
Skatiet sadaļu "Iekārtas pārvaldīšana no datora (Remote UI (Attālais interfeiss))"

Iestatījumu datu importēšana no citas ierīces

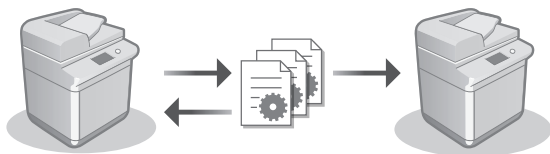

Varat saglabāt datorā (eksportēt) cita Canon daudzfunkciju printera iestatījumu datus. Pēc tam varat importēt šos iestatījumu datus iekārtā, lai izlaistu konfigurēšanas darbības.

- **Lietotāja rokasgrāmata**
Skatiet sadaļu "Iestatījumu datu importēšana/eksportēšana"

Canon

imageRUNNER

2945i

2930i

2925i

Nustatymo vadovas

- Perskaitykite šį vadovą saugiai jį pasidėkite, kad galėtumėte naudotis ateityje.
- Informacija šiame vadove gali būti keičiama be įspėjimo.

En

Ca

Eu

Pt

El

Da

Nl

No

Sv

Fi

Ru

Uk

Lv

Lt

Et

Pl

Cs

Sk

Sl

Hr

Hu

Ro

Bg

Tr

Ar

Fa

He

1 Svarbūs saugos nurodymai

Prieš pradėdami naudoti aparatą, būtinai perskaitykite šias instrukcijas.

2 Nustatymo vadovas (šis dokumentas)

3 Vartotojo instrukcija

Šiame skyriuje paaiškinami visi šio aparato naudojimo būdai.

DUK

Šiame skyriuje aprašomos galinčios kilti problemos ir kaip jas spręsti.

Saugos informacija

Šiame skirsnyje aprašomi saugos parametrai.

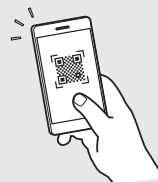

<https://oip.manual.canon/>

Išsamesnės informacijos žr. 82 psl. „Prieiga prie internetinių instrukcijų“.

Pradinių parametų konfigūravimas

Šioje instrukcijoje naudojamos ekrano nuotraukos ir paveikslėliai skiriasi priklausomai nuo jūsų aparato modelio.

1 Nustatymas vadovaujantis sąrankos vadovu valdymo skyde

Ijungus aparatą pirmąjį kartą, valdymo skyde paleidžiamas sąrankos vadovas.

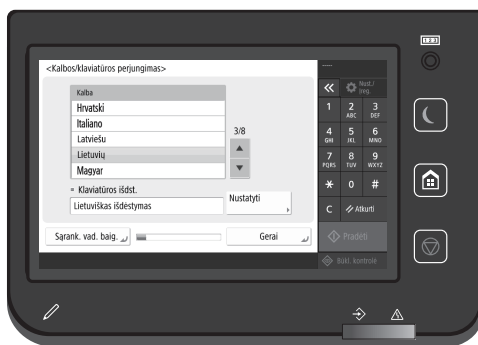
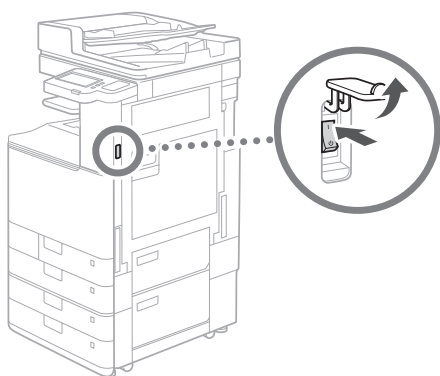

1 Pagrindinių parametų konfigūravimas

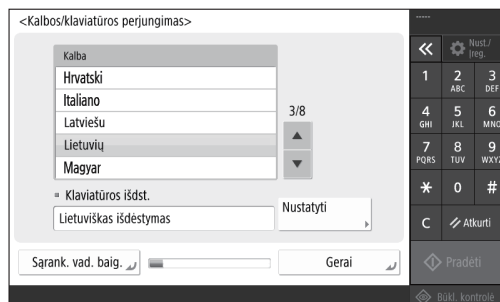

Konfigūruokite pagrindinius parametrus, pavyzdžiui, ekrano kalbą ir naudotiną popieriaus tipą.

2 Saugos parametų konfigūravimas

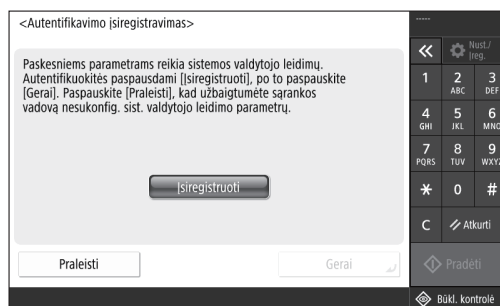

Nurodykite administratoriaus prisijungimo ir naudotojo autentifikavimo parametrus, kad sustiprintumėte aparato apsaugą.

Numatytasis administratoriaus naudotojo vardas yra „Administrator“, o numatytasis slaptažodis „7654321“.

3 Datos ir laiko nustatymas

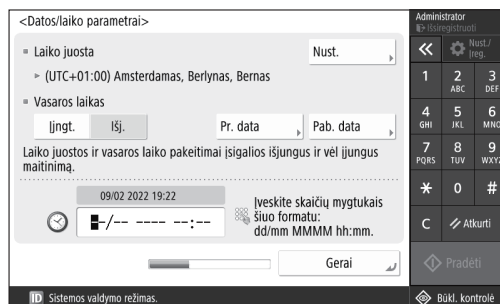

Nustatykite aparato datą ir laiką.

4 Tinklo parametrų konfigūravimas

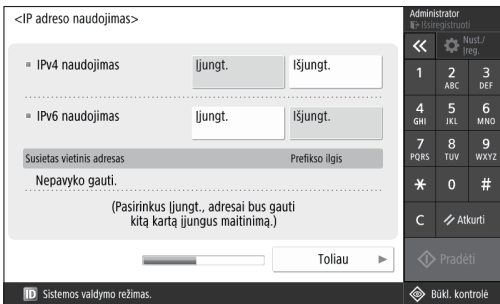

Konfigūruokite aparato prijungimo prie tinklo parametrus.

Pasirinkite laidinį arba belaidį LAN ir konfigūruokite IP adresą. Atsižvelgdami į tinklo aplinką, nurodykite DNS ir tarpinio serverio parametrus.

5 Fakso parametrų konfigūravimas

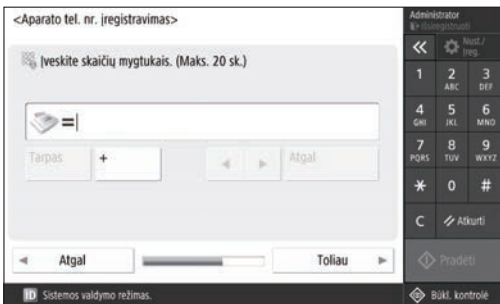

Konfigūruokite parametrus, reikalingus fakso funkcijoms naudoti.

6 Automatinė gradacijos korekcija



Galite pakoreguoti gradaciją, kad gautumėte geresnį spausdinimo rezultatą.

7 Ataskaitos išvedimas

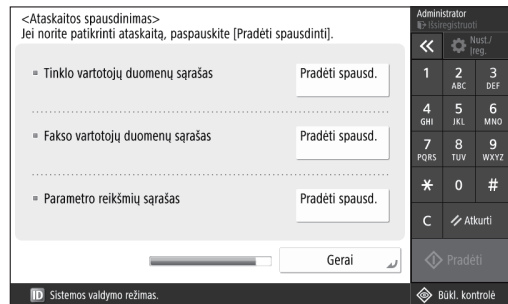

Atsispausdinkite tinklo parametrų ir reguliavimo verčių sąrašą.

8 Sąrankos vadovo uždarymas

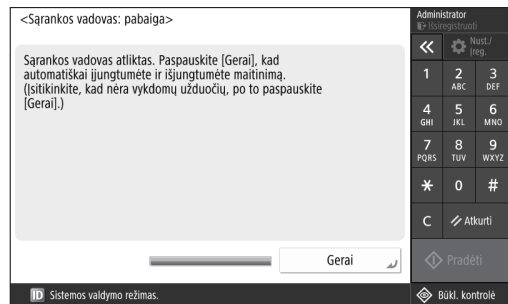

Uždarę sąrankos vadovą paleiskite aparatą iš naujo, kad patikrintumėte parametrus.

Daugiau informacijos apie sąrankos vadovą

- ➔ Vartotojo instrukcija
Žr. „Nustatymas vadovaujantis sąrankos vadovu valdymo skyde“

Toliau pagal poreikį nurodykite kitus parametrus.

En

Ca

Eu

Pt

El

Da

Nl

No

Sv

Fi

Ru

Uk

Lv

Lt

Et

Pl

Cs

Sk

Sl

Hr

Hu

Ro

Bg

Tr

Ar

Fa

He

Pradinių parametru konfigūravimas

2 Kitų parametru konfigūravimas pagal poreikį

Konfigūruokite reikiamus parametrus pagal savo aplinką. Daugiau informacijos pateikta internetinių instrukcijų User's Guide (Vartotojo instrukcija) ir saugos informacijos skyriuje.

Prieiga prie internetinių instrukcijų

1. Norėdami atidaryti „Canon“ internetinių instrukcijų svetainę, nuskaitykite QR kodą.

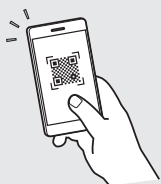

Jei nerandate atsisiuntimo svetainės, eikite į <https://oip.manual.canon/>

2. Pasirinkite instrukcijas.

Vartotojo instrukcija

Šiame skyriuje pateikiama aparato funkcijų suvestinė, įskaitant aparato atliekamas operacijas, parametrus ir naudojimo procedūras.

DUK

Šiame skyriuje pateikiami dažnai užduodami klausimai ir jų atsakymai.

Saugos informacija

Šiame skyriuje pateikiami jūsų aplinkai rekomenduojami saugos parametrai ir jų konfigūravimo veiksmai.

Tinklo aplinkos nustatymas

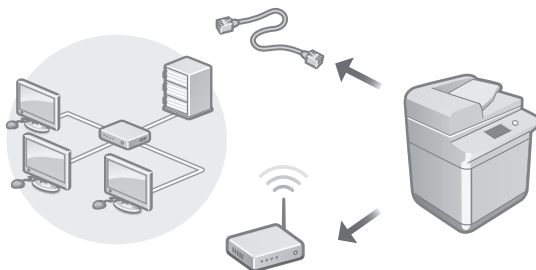

Konfigūruokite sąrankos vadove nepateiktus tinklo parametrus, pavyzdžiui, tinklo prijungimo metodo ir IP adreso parametrus.

➔ Vartotojo instrukcija
Žr. „Tinklo aplinkos nustatymas“

Tvarkyklių diegimas

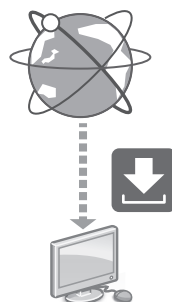

Atsisiųskite tvarkykles iš „Canon“ svetainės (<https://global.canon/en/support/>).

XXXXXXXXX download



Pavyzdys: 2945i atsisiuntimas

Informacijos apie naujausių tvarkyklių ir operacinių sistemų suderinamumą pateikta „Canon“ svetainėje. <https://global.canon/en/support/>

El. pašto / internetinių faksogramų komunikacijų parametų konfigūravimas

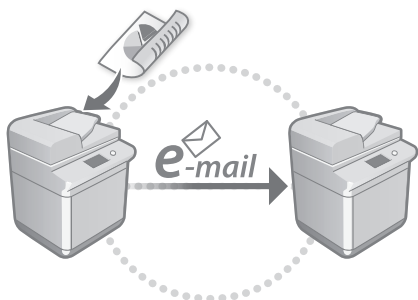

Konfigūruokite komunikacijų parametrus, pavyzdžiui, pašto serverio, autentifikavimo ir šifravimo, kad galėtumėte siųsti nuskaitytus dokumentus el. paštu ir internetinėmis faksogramomis.

- ➔ Vartotojo instrukcija
Žr. „El. pašto/internetinių faksogramų komunikacijų nustatymas“

Sujungimas su kitais įrenginiais

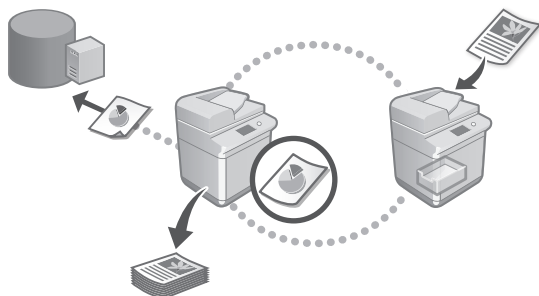

Galite užregistruoti kito „Canon“ daugiafunkcio spausdintuvo „Windows“ serverį arba išplėstinę sritį kaip ryšio adresatą. Tokiu būdu galėsite naudoti aparatą spausdindami duomenis, kurie yra ryšio adresate.

- ➔ Vartotojo instrukcija
Žr. „Prisijungimas prie kitų įrenginių“

Šio aparato naudojimas per mobiliųjų įrenginį (susiejimas su mobiliaisiais įrenginiais)

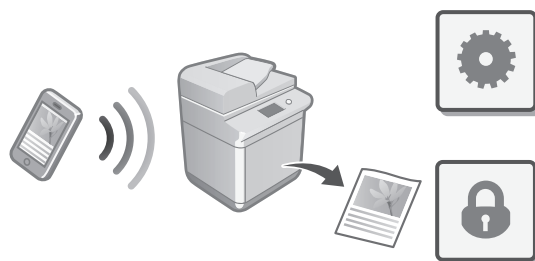

Šiuo aparatu galima naudotis per mobiliuosius įrenginius, pvz., išmaniuosius telefonus. Tokiu būdu galima paprastai spausdinti dokumentus arba nuotraukas iš mobiliojo įrenginio ir išsaugoti šiuo aparatu nuskaitytus duomenis mobiliajame įrenginyje.

- ➔ Vartotojo instrukcija
Žr. „Susiejimas su mobiliaisiais įrenginiais“

Saugos parametų konfigūravimas

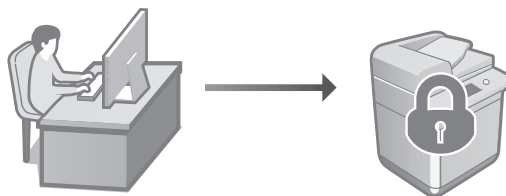

Aparate yra įvairių saugos funkcijų. Galite konfigūruoti reikiamus parametrus pagal savo aplinką.

- ➔ Saugos informacija
Žr. „Saugos parametų žvalgiklis“

En

Ca

Eu

Pt

El

Da

NL

No

Sv

Fi

Ru

Uk

Lv

Lt

Et

Pl

Cs

Sk

Sl

Hr

Hu

Ro

Bg

Tr

Ar

Fa

He

Pradinių parametų konfigūravimas

3 Patogiųjų funkcijų naudojimas aparatui konfigūruoti

Šiame skyriuje aprašomos naudingos funkcijos, skirtos veiksmingam aparato konfigūravimui.

Aparato valdymas naudojant kompiuterį („Remote UI“ (Nuotolinė naudotojo sąsaja))



„Remote UI“ (Nuotolinė naudotojo sąsaja) suteikia galimybę valdyti aparatą naudojant žiniatinklio naršyklę kompiuteryje. Galite ją naudoti norėdami patikrinti aparato veikimo būseną, pakeisti parametrus ir išsaugoti elementus adresų knygėlėje.

➔ Vartotojo instrukcija
Žr. „Aparato valdymas naudojant kompiuterį („Remote UI“ (Nuotolinė naudotojo sąsaja))“

Parametų duomenų importavimas iš kito įrenginio

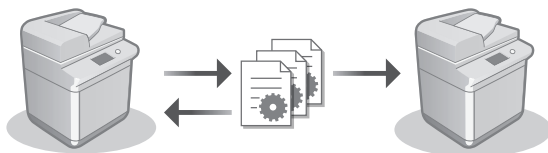

Galite išsaugoti (eksportuoti) kito „Canon“ daugiafunkcio spausdintuvo parametų duomenis į kompiuterį. Tada tuos parametų duomenis galite importuoti į aparatą, kad praleistumėte konfigūravimo procedūrą.

➔ Vartotojo instrukcija
Žr. „Parametro duomenų importavimas/eksportavimas“

Canon

imageRUNNER

2945i

2930i

2925i

Seadistus- juhend

- Kui olete juhendi läbi lugenud, pange see edasiseks kasutamiseks käepärasesse kohta.
- Selle juhendi teavet võib ilma ette teatamata muuta.

En

Ca

Eu

Pt

El

Da

Nl

Ei

Sv

Fi

Ru

Uk

Lv

Lt

Et

Pl

Cs

Sk

Sl

Hr

Hu

Ro

Bg

Tr

Ar

Fa

He

1 Olulised ohutusnõuded

Enne seadme kasutamist lugege see juhend kindlasti läbi.

2 Seadistusjuhend (käesolev dokument)

3 Kasutusjuhend

Selles osas tutvustatakse kõiki seadme kasutamise viise.

KKK

Selles osas kirjeldatakse esineda võivaid probleeme ja nende lahendamise võimalusi.

Ohutusala teave

Selles jaotises kirjeldatakse ohutusseadeid.

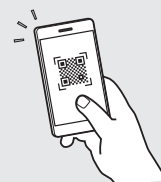

<https://oip.manual.canon/>

Vt põhjalikumat teavet Lk 88 „Veebipõhisele juhendile juurdepääs“.

Algseadete määramine

Käesolevas juhendis olevad kuvatõmmised ja pildid võivad olenevalt teie seadmest erineda.

1 Seadistamine juhtpaneelil oleva Seadistusjuhise abil

Kui te seadme esimest korda sisse lülitate, käivitub juhtpaneelil Seadistusjuhised.

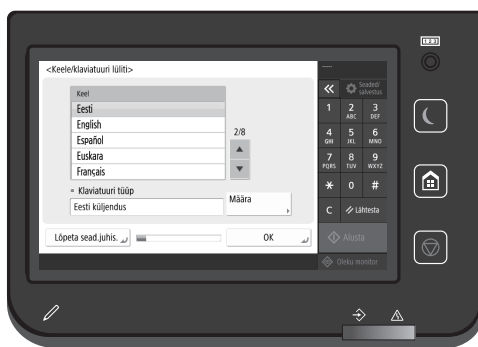
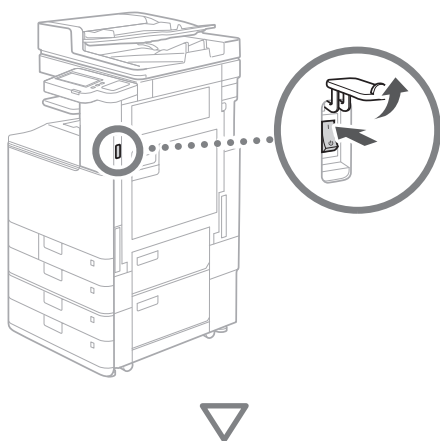

1 Algseadete määramine

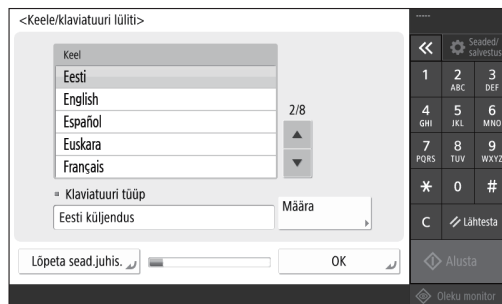

Määrake põhiseaded nagu ekraanikuva keel ja kasutatava paberi tüüp.

2 Ohutusseadete määramine



Täpsustage administraatori sisselogimisandmed ja kasutaja autentimise seaded, et parandada seadme turvalisust.

Vaikimisi on administraatori kasutajanimi „Administrator“ ja parool „7654321“.

3 Kuupäeva ja kellaaja seadistamine

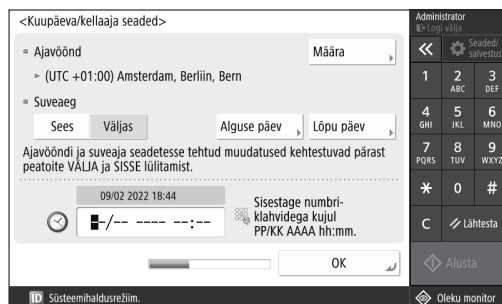

Määrake seadme kuupäev ja kellaeg.

4 Võrguseadete määramine

Administrator
Logi välja

Seaded / salvestus

1 2 3
ABC DEF

4 5 6
GHI JKL MNO

7 8 9
PQRS TUV WXYZ

* 0 #

C / Lähtesta

Alusta

Oleku monitor

Süsteemihaldusrežiim.

Seadme võrkühendamiseks määrake seaded.

Valige juhtmega LAN ja juhtmeta LAN ning määrake IP aadress. Olenevalt teie võrgukeskkonnast täpsustage ka DNS ja puhverserveri seaded.

5 Faksiseadete määramine

Administrator
Logi välja

Seaded / salvestus

1 2 3
ABC DEF

4 5 6
GHI JKL MNO

7 8 9
PQRS TUV WXYZ

* 0 #

C / Lähtesta

Alusta

Oleku monitor

Süsteemihaldusrežiim.

Määrake nõutud seaded faksifunktsiooni kasutamiseks.

6 Skaala automaatne reguleerimine

Administrator
Logi välja

Seaded / salvestus

1 2 3
ABC DEF

4 5 6
GHI JKL MNO

7 8 9
PQRS TUV WXYZ

* 0 #

C / Lähtesta

Alusta

Oleku monitor

Süsteemihaldusrežiim.

Paremate printimistulemuste saamiseks võite skaalat reguleerida.

7 Raporti väljastamine

Administrator
Logi välja

Seaded / salvestus

1 2 3
ABC DEF

4 5 6
GHI JKL MNO

7 8 9
PQRS TUV WXYZ

* 0 #

C / Lähtesta

Alusta

Oleku monitor

Süsteemihaldusrežiim.

Printige võrguseadete ja reguleerimisväärtuste nimekirja.

8 Seadistusjuhiseid sulgemine

Administrator
Logi välja

Seaded / salvestus

1 2 3
ABC DEF

4 5 6
GHI JKL MNO

7 8 9
PQRS TUV WXYZ

* 0 #

C / Lähtesta

Alusta

Oleku monitor

Süsteemihaldusrežiim.

Pärast Seadistusjuhiseid sulgemist taaskäivitage seade, et seaded kehtima hakkaksid.

Lisateave Seadistusjuhiseid kohta

- Kasutusjuhend
Vt „Seadistamine juhtpaneelil oleva Seadistusjuhiseid abil“

Jätkake teiste seadete täpsustamist vastavalt vajadusele.

Algseadete määramine

2 Teiste seadete määramine vastavalt vajadusele

Määrake vajalikud seaded vastavalt oma keskkonnale. Põhjalikuma teabe saamiseks vt veebipõhistes juhendites olevat User's Guide (Kasutusjuhendit) ja Ohutusteavet.

Veebipõhisele juhendile juurdepääs

1. **Canoni veebipõhist kasutusjuhendit sisaldava veebilehe avamiseks skaneerige QR kood.**

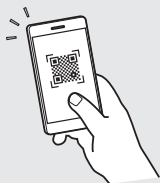

Kui te ei leia allalaadimise veebilehte, avage <https://oip.manual.canon/>

2. Valige juhend.

Kasutusjuhend

Selles osas loetletakse seadme funktsioone, sh seadme toiminguid, seadeid ja tööprotseduure.

KKK

Selles osast leiate vastused korduma kippuvatele küsimustele.

Ohutusalane teave

Selles osas pakutakse teie keskkonna jaoks soovitatavaid ohutusseadeid ja nende määramise samme.

Võrgukeskkonna seadistamine

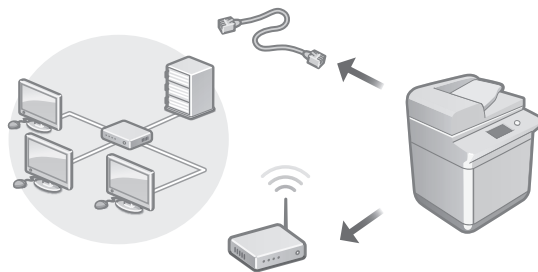

Määrake võrguseaded, mis ei sisaldu Seadistusjuhistes, nt võrguühenduse meetod ja IP aadressi seaded.

- ➔ **Kasutusjuhend**
Vt „Võrgukeskkonna seadistamine“

Draiverite installimine

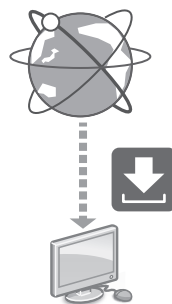

Uusima draiveri saate alla laadida Canoni veebisaidilt (<https://global.canon/en/support/>).

XXXXXXXXX download



Näide: 2945i-i allalaadimine

Teavet uusimate draiverite ja operatsioonisüsteemide ühilduvuse kohta leiate Canoni veebilehelt. <https://global.canon/en/support/>

E-posti/l-faksi side seaded

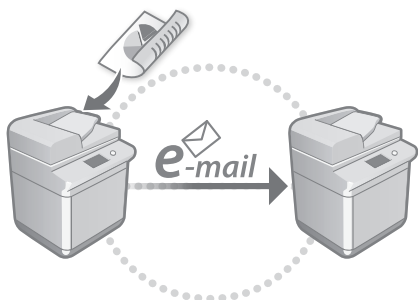

Määrake sideseaded nagu meiliserver, autentimine ja krüpteerimisseaded, et skaneeritud dokumente e-posti ja l-faksi teel saata.

➔ **Kasutusjuhend**
Vt „E-posti/l-faksi side seadistamine“

Ühendamine teiste seadmetega

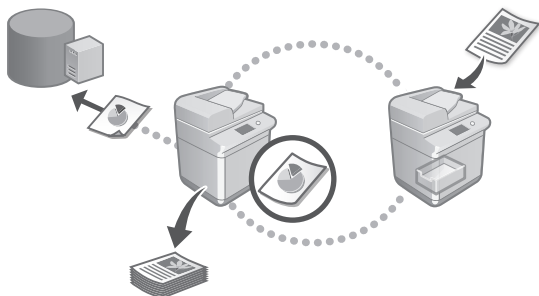

Te saate registreerida Windowsi serveri või mõne teise Canoni multifunktsionaalse printeri Advanced Space'i ühendussihtkohana. See võimaldab teil kasutada seadet ühendussihtkohas olevate andmete printimiseks.

➔ **Kasutusjuhend**
Vt „Teise seadmega ühendamine“

Seadme kasutamine mobiiliseadmest (mobiilseadmega ühendamine)

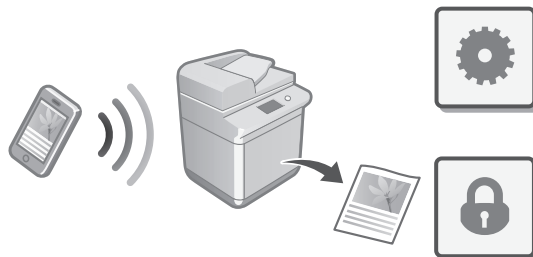

Seda seadet saab kasutada mobiiliseadmetest nagu näiteks nutitelefonid. See lihtsustab dokumentide või fotode printimist mobiiliseadmest ja salvestada mobiiltelefoniga käesolevasse seadmesse skaneeritud andmeid.

➔ **Kasutusjuhend**
Vt „Mobiilseadmega ühendamine“

Ohutusseadete määramine

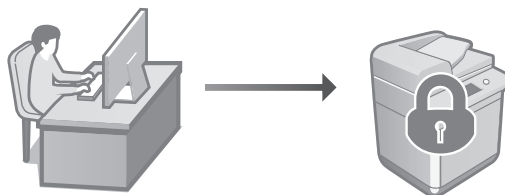

Seade pakub mitmesuguseid turvafunktsioone. Te saate määrata vajalikke turvaseadeid vastavalt oma keskkonnale.

➔ **Ohutusalane teave**
Vt „Ohutusseadete navigaator“

En

Ca

Eu

Pt

El

Da

NI

Ei

Sv

Fi

Ru

Uk

Lv

Lt

Et

Pl

Cs

Sk

Sl

Hr

Hu

Ro

Bg

Tr

Ar

Fa

He

Algseadete määramine

3 Mugavate funktsioonide kasutamine seadme konfigureerimiseks

Selles osas tutvustatakse kasulikke funktsioone seadme tõhusaks konfigureerimiseks.

Printeri haldamine arvuti abil (Remote UI (Kaugkasutajaliides))

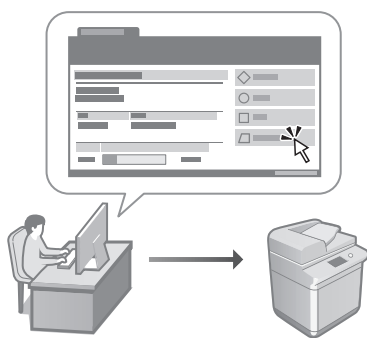

Remote UI (Kaugkasutajaliides) võimaldab käesoleva seadme juhtimist arvuti veebilehitseja kaudu. Te võite seda kasutada seadme tööoleku vaatamiseks, seadete muutmiseks ja andmete salvestamiseks aadressiraamatusse.

➔ **Kasutusjuhend**
Vt „Printeri haldamine arvuti abil (Remote UI (Kaugkasutajaliides))“

Seadete andmete importimine teisest seadmest

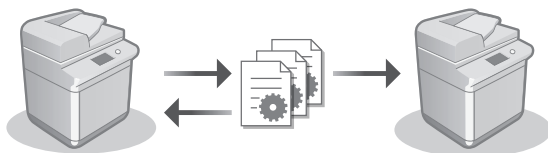

Te saate salvestada (eksportida) mõne teise Canoni multifunktsionaalse printeri seadete andmeid arvutisse. Seejärel saate neid seadete andmeid seadmesse importida ja konfigureerimisprotseduuri vahele jätta.

➔ **Kasutusjuhend**
Vt „Seadete andmete importimine/eksportimine“

Canon

imageRUNNER

2945i

2930i

2925i

Przewodnik po konfiguracji

- Po przeczytaniu instrukcję należy przechowywać w pobliżu urządzenia celem późniejszego wykorzystania.
- Informacje zawarte w niniejszej instrukcji mogą ulec zmianie bez uprzedzenia.

1 Ważne instrukcje dotyczące bezpieczeństwa

Przed rozpoczęciem korzystania z urządzenia należy zapoznać się z tą instrukcją.

2 Przewodnik po konfiguracji (niniejsza instrukcja)

3 Podręcznik użytkownika

W tej części objaśniono wszystkie możliwości wykorzystania urządzenia.

Często zadawane pytania

W tej części opisano możliwe problemy i sposoby na ich rozwiązywanie.

Informacje dotyczące bezpieczeństwa

W tym rozdziale opisano ustawienia zabezpieczeń.

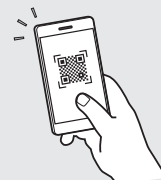

<https://oip.manual.canon/>

Więcej szczegółów na s. 94 „Uzyskiwanie pomocy online”

En

Ca

Eu

Pt

El

Da

Nl

No

Sv

Fi

Ru

Uk

Lv

Lt

Et

Pl

Cs

Sk

Sl

Hr

Hu

Ro

Bg

Tr

Ar

Fa

He

Konfigurowanie ustawień początkowych

Wykorzystane w tej instrukcji rzuty ekranu i ilustracje mogą się różnić w zależności od modelu urządzenia.

1 Konfiguracja przy użyciu Kreatora konfiguracji na Panelu sterowania

Przy pierwszym włączeniu urządzenia, na panelu sterowania uruchomi się Kreator konfiguracji.

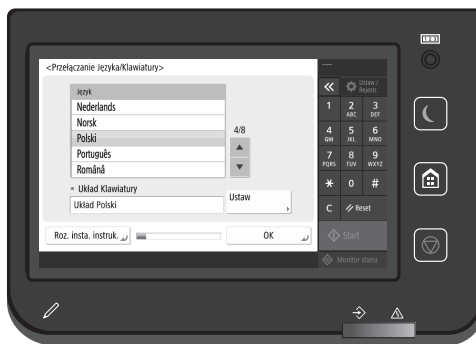
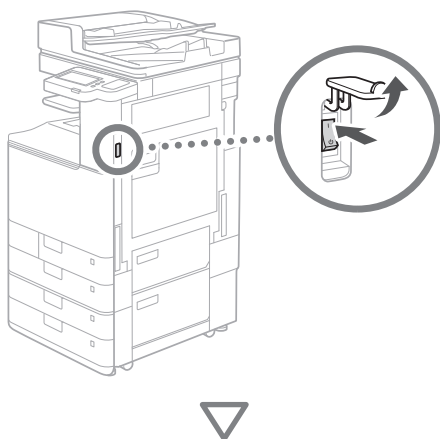

1 Konfigurowanie ustawień podstawowych

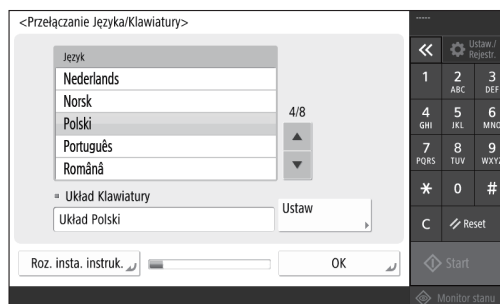

Skonfiguruj ustawienia podstawowe, takie jak język wyświetlania na ekranie i typ używanego papieru.

2 Konfigurowanie ustawień bezpieczeństwa

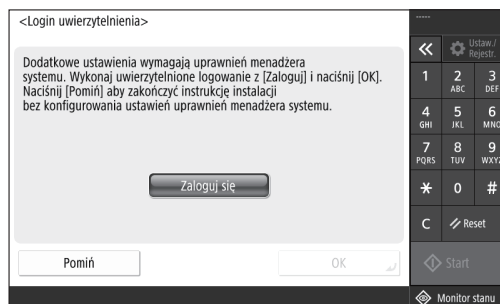

Podaj login administratora i ustawienia uwierzytelniania użytkownika, aby zwiększyć bezpieczeństwo urządzenia.

Domyślną nazwą użytkownika dla administratora jest „Administrator”, a domyślnym hasłem jest „7654321”.

3 Ustawienia daty i godziny

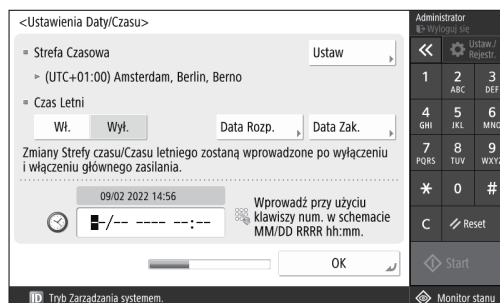

Ustaw datę i godzinę na urządzeniu.

4 Konfigurowanie ustawień sieciowych

Administrator
Wyloguj się

Ustaw / Rejestr.

1 2 3
ABC DEF

4 5 6
GHI JKL MNO

7 8 9
PQRS TUV WXYZ

* 0 #

C / Reset

Start

Tryb Zarządzania systemem. Monitor stanu

Skonfiguruj ustawienia podłączenia urządzenia do sieci.

Wybierz przewodową lub bezprzewodową sieć LAN i skonfiguruj adres IP. W zależności od środowiska sieciowego, wprowadź również ustawienia DNS i proxy.

5 Konfigurowanie ustawień faksu

Administrator
Wyloguj się

Ustaw / Rejestr.

1 2 3
ABC DEF

4 5 6
GHI JKL MNO

7 8 9
PQRS TUV WXYZ

* 0 #

C / Reset

Start

Tryb Zarządzania systemem. Monitor stanu

Skonfiguruj wymagane ustawienia do korzystania z funkcji faksu.

6 Automatyczna regulacja gradacji

Administrator
Wyloguj się

Ustaw / Rejestr.

1 2 3
ABC DEF

4 5 6
GHI JKL MNO

7 8 9
PQRS TUV WXYZ

* 0 #

C / Reset

Start

Tryb Zarządzania systemem. Monitor stanu

Możesz regulować gradację, aby uzyskać lepsze efekty drukowania.

7 Drukowanie raportu

Administrator
Wyloguj się

Ustaw / Rejestr.

1 2 3
ABC DEF

4 5 6
GHI JKL MNO

7 8 9
PQRS TUV WXYZ

* 0 #

C / Reset

Start

Tryb Zarządzania systemem. Monitor stanu

Wydrukuj listę ustawień sieciowych i wartości regulacji.

8 Zamykanie Kreatora konfiguracji

Administrator
Wyloguj się

Ustaw / Rejestr.

1 2 3
ABC DEF

4 5 6
GHI JKL MNO

7 8 9
PQRS TUV WXYZ

* 0 #

C / Reset

Start

Tryb Zarządzania systemem. Monitor stanu

Po zamknięciu Kreatora konfiguracji, uruchom urządzenie ponownie, aby zastosować ustawienia.

Aby uzyskać więcej informacji na temat Kreatora konfiguracji

- Podręcznik użytkownika Patrz „Konfiguracja przy użyciu Kreatora konfiguracji na Panelu sterowania”

Kontynuuj, aby dostosować resztę ustawień do potrzeb.

Konfigurowanie ustawień początkowych

2 Konfigurowanie innych ustawień

Skonfiguruj wymagane ustawienia stosownie do lokalnego środowiska.

Więcej szczegółów znaleźć można w Podręczniku użytkownika i Informacji dotyczącej bezpieczeństwa w instrukcjach internetowych.

Uzyskiwanie pomocy online

1. Zeskanuj kod QR, aby otworzyć stronę internetową internetowej instrukcji Canon.



Jeśli nie możesz znaleźć strony pobierania, przejdź do <https://oip.manual.canon/>

2. Wybierz instrukcję.

Podręcznik użytkownika

W tej sekcji spisano funkcje urządzenia, w tym operacje na urządzeniu, ustawienia i procedury operacji.

Często zadawane pytania

W tej sekcji zebrano najczęściej zadawane pytania i odpowiedzi na nie.

Informacje dotyczące bezpieczeństwa

W tej sekcji przedstawiono ustawienia bezpieczeństwa zalecane dla środowiska użytkownika i kroki potrzebne do ich skonfigurowania.

Konfigurowanie środowiska sieciowego

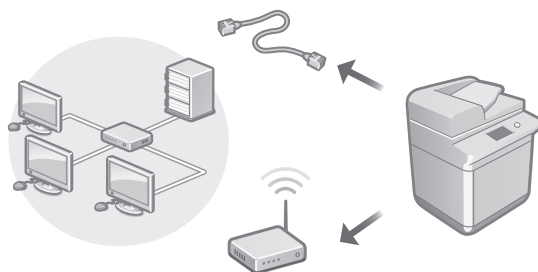

Skonfiguruj ustawienia sieciowe, które nie zostały uwzględnione w Kreatorze konfiguracji, takie jak metoda połączenia z siecią i ustawienia adresu IP.

➔ Podręcznik użytkownika
Patrz „Konfigurowanie środowiska sieciowego”

Instalacja sterowników

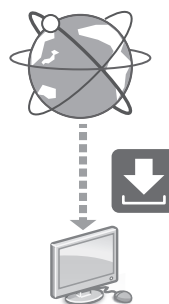

Pobierz najnowszy sterownik drukarki z witryny internetowej firmy Canon (<https://global.canon/en/support/>).

XXXXXXXXX download



Przykład: Pobierz 2945i

Informacje na temat kompatybilności między najnowszymi wersjami sterowników i systemami operacyjnymi znajdują się na stronie internetowej firmy Canon.

<https://global.canon/en/support/>

Konfiguracja ustawień łączności e-mail/I-faks

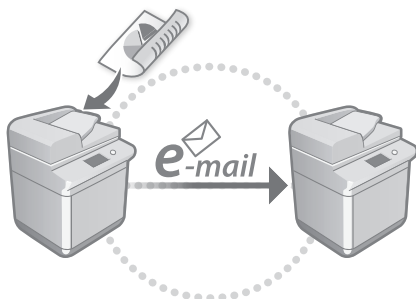

Skonfiguruj ustawienia komunikacji, takie jak serwer poczty, uwierzytelnianie oraz ustawienia szyfrowania, aby wysłać zeskanowane dokumenty e-mailem oraz I-faksem.

➔ **Podręcznik użytkownika**
Patrz „Konfiguracja komunikacji e-mail/I-faks”

Połączenie z innymi urządzeniami

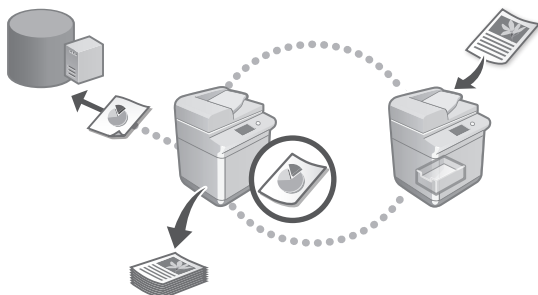

Możesz zarejestrować serwer Windows lub Przestrzeń zaawansowaną innej drukarki wielofunkcyjnej Canon jako odbiorcę połączenia. Umożliwi to użycie urządzenia do drukowania danych, które są u odbiorcy połączenia.

➔ **Podręcznik użytkownika**
Patrz „Łączenie z innymi urządzeniami”

Korzystanie z tego urządzenia z poziomu urządzenia mobilnego (łączenie z urządzeniami mobilnymi)

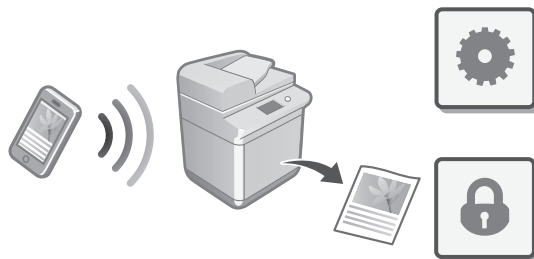

To urządzenie można używać z poziomu urządzeń mobilnych, jak np. smartfony. Ułatwia to drukowanie dokumentów lub zdjęć z urządzenia mobilnego i zapisywanie danych zeskanowanych na tym urządzeniu na urządzenie mobilne.

➔ **Podręcznik użytkownika**
Patrz „Łączenie z urządzeniami mobilnymi”

Konfiguracja ustawień bezpieczeństwa

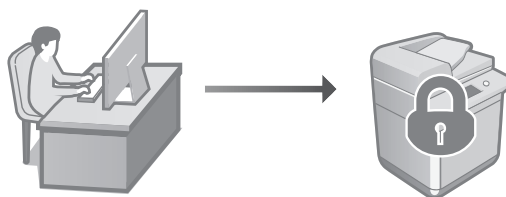

Urządzenie posiada różne funkcje bezpieczeństwa. Możesz skonfigurować ustawienia bezpieczeństwa stosownie do lokalnego środowiska.

➔ **Informacje dotyczące bezpieczeństwa**
Patrz „Nawigacja po ustawieniach bezpieczeństwa”

En

Ca

Eu

Pt

El

Da

NI

No

Sv

Fi

Ru

Uk

Lv

Lt

Et

Pl

Cs

Sk

Sl

Hr

Hu

Ro

Bg

Tr

Ar

Fa

He

Konfigurowanie ustawień początkowych

3 Korzystanie z wygodnych funkcji do konfiguracji urządzenia

W tej części opisano przydatne funkcje do efektywnej konfiguracji urządzenia.

Zarządzanie urządzeniem z komputera (Zdalny interfejs użytkownika)

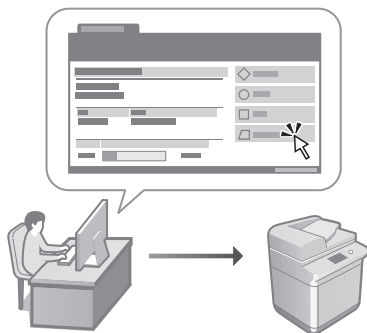

Zdalny interfejs użytkownika pozwala na zarządzanie tym urządzeniem z poziomu przeglądarki internetowej na komputerze. Możesz użyć go do sprawdzania stanu roboczego, zmiany ustawień i zapisywania elementów w Książce adresowej.

- ➔ **Podręcznik użytkownika**
Patrz „Zarządzanie urządzeniem z komputera (Zdalny interfejs użytkownika)”

Importowanie danych ustawień z innego urządzenia

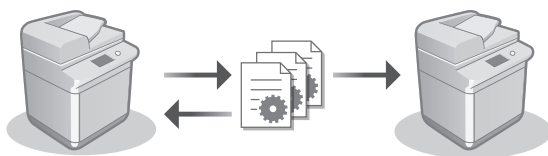

Możesz zapisywać (eksportować) dane ustawień z innej drukarki wielofunkcyjnej Canon na komputerze. Możesz następnie importować te dane ustawień na urządzenie aby pominąć procedurę konfiguracji.

- ➔ **Podręcznik użytkownika**
Patrz „Importowanie/eksportowanie danych ustawień”

Canon

imageRUNNER

2945i

2930i

2925i

Instalační příručka

- Po přečtení příručku uložte na bezpečném místě, abyste ji měli v budoucnu k dispozici.
- Informace obsažené v tomto průvodci podléhají změnám bez předchozího upozornění.

1 Důležité bezpečnostní pokyny

Tyto pokyny si přečtěte, než začnete přístroj používat.

2 Instalační příručka (tentodokument)

3 Uživatelská příručka

V této části jsou popsány všechny způsoby použití tohoto stroje.

Časté dotazy

Tato část popisuje problémy, které mohou nastat, a jejich řešení.

Informace o zabezpečení

Tato část popisuje nastavení zabezpečení.

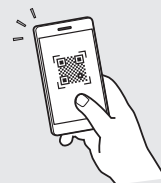

<https://oip.manual.canon/>

Podrobnosti viz str. 100 „Přístup k online příručce“.

En

Ca

Eu

Pt

El

Da

Nl

No

Sv

Fi

Ru

Uk

Lv

Lt

Et

Pl

Cs

Sk

Sl

Hr

Hu

Ro

Bg

Tr

Ar

Fa

He

Konfigurace počátečního nastavení

Snímky obrazovky a ilustrace použité v této příručce se mohou od skutečnosti lišit v závislosti na modelu vašeho stroje.

1 Nastavení pomocí průvodce nastavením na ovládacím panelu

Při prvním zapnutí stroje se na ovládacím panelu zobrazí průvodce nastavením.

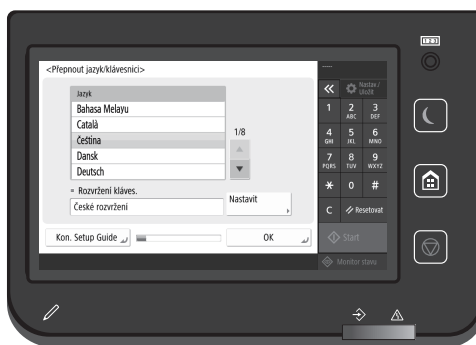
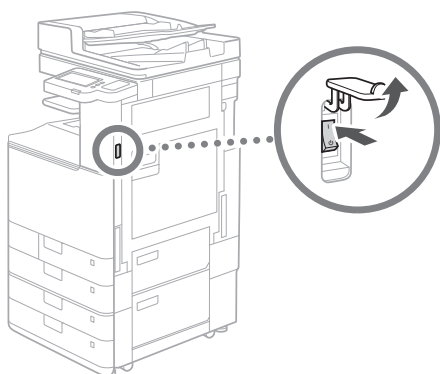

1 Konfigurace základních nastavení

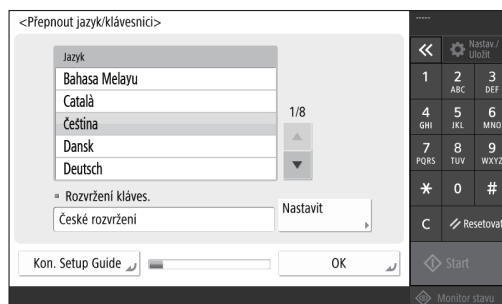

Nakonfigurujte základní nastavení, jako je jazyk zobrazovaného obsahu a typ používaného papíru.

2 Konfigurace nastavení zabezpečení

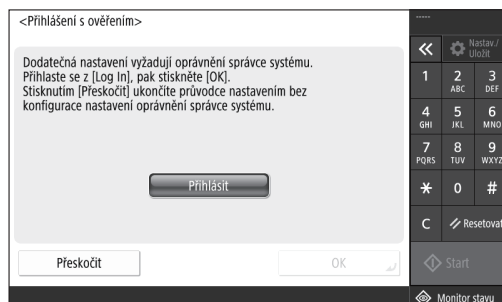

Nastavte přihlašovací údaje správce, ověřování uživatele a další funkce pro zvýšení zabezpečení stroje.

Výchozí uživatelské jméno pro administrátora je „Administrator“ a výchozí heslo je „7654321“.

3 Nastavení data a času

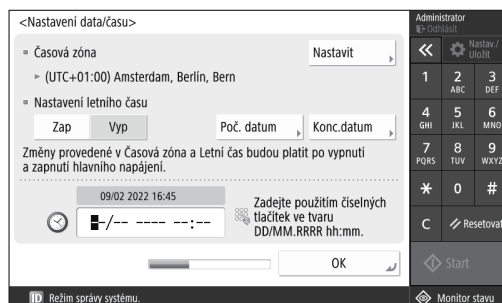

Nastavte aktuální datum a čas.

4 Konfigurace síťových nastavení

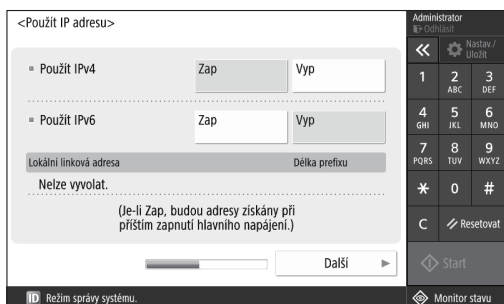

Nakonfigurujte nastavení pro připojení stroje k síti.

Lze zvolit kabelovou síť LAN nebo bezdrátovou síť LAN a nastavit IP adresu. V závislosti na síťovém prostředí lze konfigurovat DNS a nastavení serveru proxy.

5 Konfigurace nastavení faxu



Nakonfigurujte nastavení potřebná pro používání funkcí faxu.

6 Automatické nastavení gradace

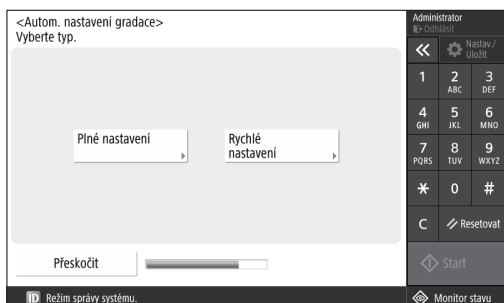

Pro lepší výsledky tisku je možné nastavit gradace.

7 Výstup v podobě zprávy

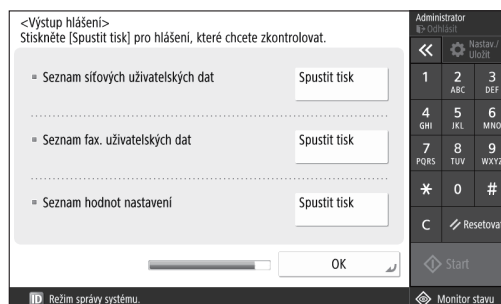

Vytiskněte seznam síťových nastavení a hodnot upravení.

8 Zavření průvodce nastavením

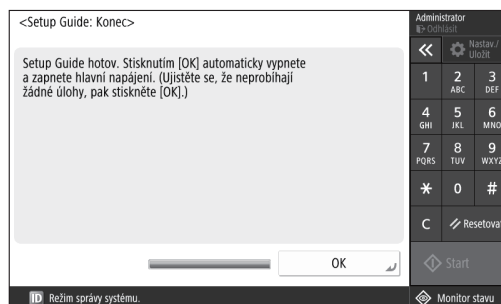

Po uzavření průvodce nastavením restartujte stroj, aby došlo k načtení změn.

Pro více informací o Průvodci nastavením

- Uživatelská příručka Viz „Nastavení pomocí průvodce nastavením na ovládacím panelu“

Podle potřeby pokračujte s úpravou ostatních nastavení.

Konfigurace počítačného nastavení

2 Konfigurace ostatních nastavení podle potřeby

Konfigurujte požadovaná nastavení podle vašeho prostředí. Další podrobnosti naleznete v online Uživatelských příručkách a Informace o zabezpečení.

Přístup k online příručce

1. Naskenujte QR kód a přejděte na web, kde najdete online příručku Canon.



Pokud nemůžete najít stránku s možností stažení, přejděte na <https://oip.manual.canon/>

2. Vyberte příručku.

Uživatelská příručka

Tato část obsahuje seznam funkcí stroje, včetně operací, nastavení a provozních procedur.

Časté dotazy

Tato část obsahuje nejčastější dotazy a odpovědi na ně.

Informace o zabezpečení

Tato část poskytuje doporučení k nastavení zabezpečení pro vaše prostředí a popisuje jednotlivé kroky konfigurace.

Nastavení síťového prostředí

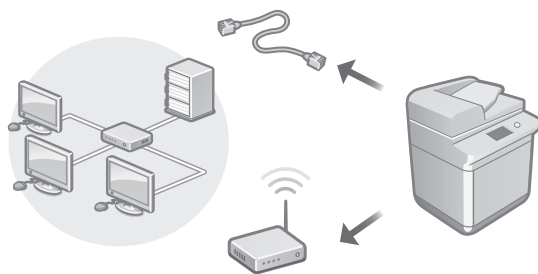

Konfigurujte síťová nastavení, která nejsou součástí Průvodce nastavením, jako je například způsob připojení k síti a nastavení IP adresy.

- ➔ Uživatelská příručka
Viz „Nastavení síťového prostředí“

Instalace ovladačů

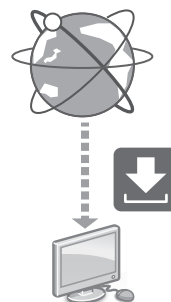

Nejnovější ovladač tiskárny si můžete stáhnout z webových stránek Canon (<https://global.canon/en/support/>).

XXXXXXXX download



Příklad: 2945i ke stažení

Informace o kompatibilitě s nejnovějšími ovladači a operačními systémy najdete na webu společnosti Canon (<https://global.canon/en/support/>)

Nastavení komunikace E-Mailu/I-Faxu

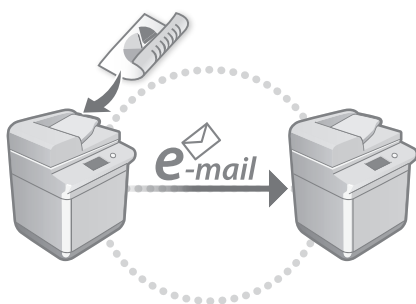

Konfigurujte nastavení komunikace, například pro poštovní server, ověřování a šifrování, a odesílejte naskenované dokumenty e-mailem a I-faxem.

- ➔ Uživatelská příručka
Viz „Nastavení E-mailové/I-Faxové komunikace“

Propojení s jinými zařízeními

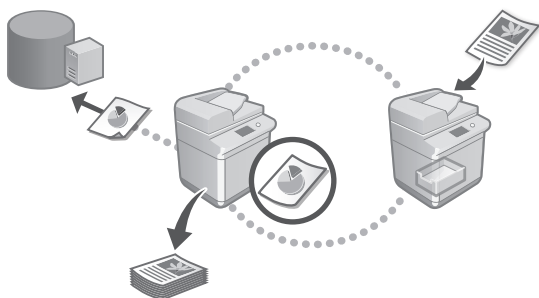

Můžete registrovat server Windows nebo Rozšířenou schránku jiné multifunkční tiskárny jako cíl připojení. To vám umožní používat stroj k tisku dat, která se nacházejí na zařízení cíle připojení.

- ➔ Uživatelská příručka
Viz „Připojení k jiným zařízením“

Použití stroje s pomocí mobilního zařízení (propojení s mobilními zařízeními)

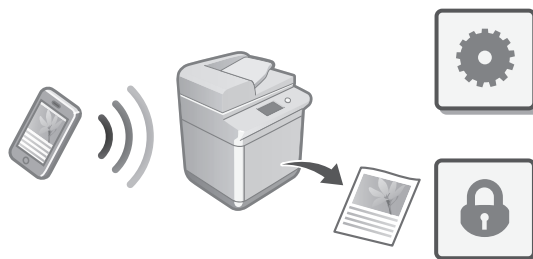

Tento stroj lze používat z mobilních zařízení, jako jsou například chytré telefony. Díky tomu lze snadno tisknout dokumenty nebo fotky z mobilního zařízení a ukládat naskenovaná data ze stroje do mobilního telefonu.

- ➔ Uživatelská příručka
Viz „Propojení s mobilními zařízeními“

Konfigurace nastavení zabezpečení

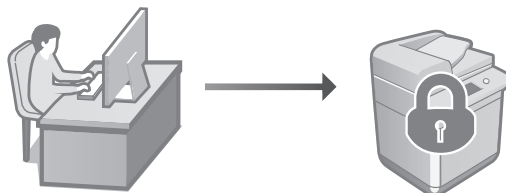

Tento stroj disponuje různými funkcemi zabezpečení. Nastavení zabezpečení můžete konfigurovat s ohledem na vaše konkrétní prostředí.

- ➔ Informace o zabezpečení
Viz „Navigátor nastavením zabezpečení“

En

Ca

Eu

Pt

El

Da

NI

No

Sv

Fi

Ru

Uk

Lv

Lt

Et

Pl

Cs

Sk

Sl

Hr

Hu

Ro

Bg

Tr

Ar

Fa

He

Konfigurace počítačného nastavení

3 Použití praktických funkcí pro konfiguraci stroje

Tato část popisuje užitečné funkce, se kterými lze efektivně konfigurovat tento stroj.

Správa stroje z počítače (Vzdálené UR)

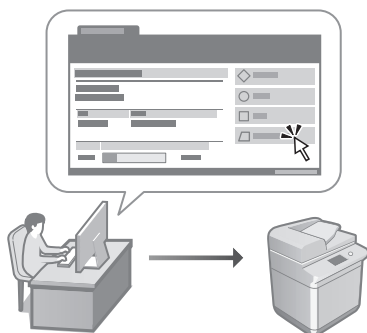

Vzdálené UR umožňuje spravovat stroj pomocí webového prohlížeče spuštěného na počítači. Můžete jej použít pro kontrolu provozního stavu stroje, změnu nastavení a ukládání položek do adresáře.

➔ Uživatelská příručka
Viz „Správa stroje z počítače (Vzdálené UR)“

Import dat nastavení z jiného zařízení

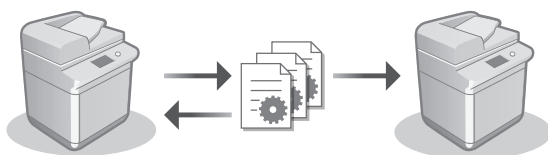

Data nastavení jiné multifunkční tiskárny Canon můžete uložit (exportovat) do počítače. Poté můžete tato data importovat do stroje a přeskočit proceduru konfigurace.

➔ Uživatelská příručka
Viz „Import/export dat nastavení“

Canon

imageRUNNER

2945i

2930i

2925i

Spríevodca nastavením

- Po prečítaní si príručku uložte na bezpečnom mieste na budúce použitie.
- Informácie v tomto sprievodcovi sa môžu kedykoľvek zmeniť bez predchádzajúceho upozornenia.

1 Dôležité bezpečnostné pokyny

Túto príručku si prečítajte pred použitím zariadenia.

2 Spríevodca nastavením (tento dokument)

3 Užívateľská príručka

Táto časť vysvetľuje všetky spôsoby použitia tohto zariadenia.

Najčastejšie otázky

Táto časť popisuje problémy, ktoré môžu nastať a spôsoby ich riešenia.

Bezpečnostné informácie

Táto časť obsahuje bezpečnostné informácie.

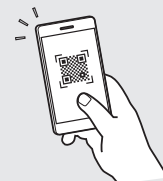

<https://oip.manual.canon/>

Podrobnosti nájdete na Str. 106 „Prístup k online príručke“.

En

Ca

Eu

Pt

El

Da

Nl

No

Sv

Fi

Ru

Uk

Lv

Lt

Et

Pl

Cs

Sk

Sl

Hr

Hu

Ro

Bg

Tr

Ar

Fa

He

Konfigurovanie počítačových nastavení

Snímky obrazovky a ilustrácie použité v tejto príručke sa líšia v závislosti od modelu vášho zariadenia.

1 Inštalácia pomocou Sprievodcu inštaláciou na ovládacom paneli

Pri prvom zapnutí zariadenia sa na ovládacom paneli spustí Sprievodca inštaláciou:

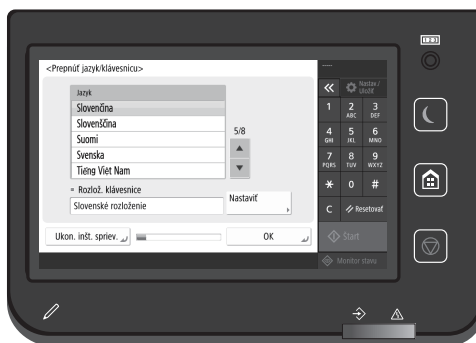
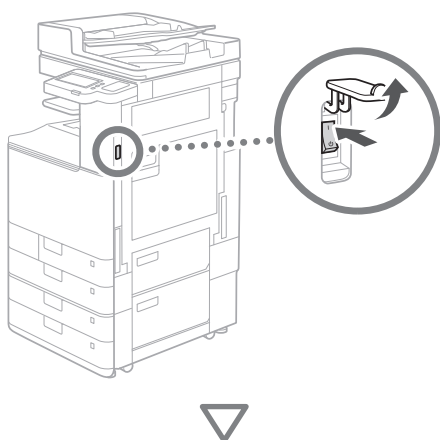

1 Konfigurovanie počítačových nastavení

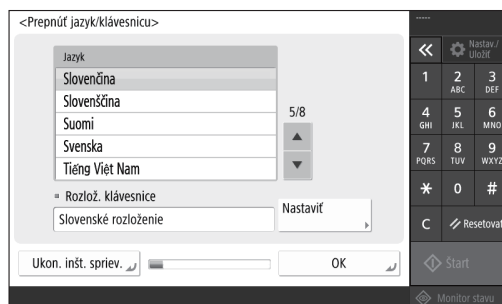

Nakonfigurujte základné nastavenia, ako sú jazyk displeja na obrazovke a typ papiera, ktorý sa má použiť.

2 Konfigurovanie bezpečnostných nastavení

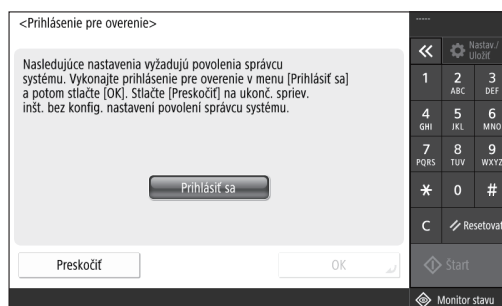

Zadajte nastavenia prihlásenia správcu a identifikácie používateľa, zlepšite tak zabezpečenie zariadenia.

Predvolené používateľské meno správcu je „Administrator“ a predvolené heslo je „7654321“.

3 Nastavenie dátumu a času

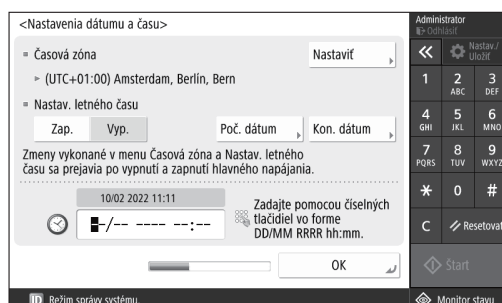

Nastavte dátum a čas zariadenia.

4 Konfigurovanie sieťových nastavení

Administrator
Nastav / Uložít

<Použít adresu IP>

• Použít IPv4 Zap. Vyp.

• Použít IPv6 Zap. Vyp.

Lokální linková adresa Dířka prefixu

Nemožno získat.

(Keď je táto voľba zap., adr. sa získajú pri ďalšom zapnutí hl. vyp.)

Start Ďalší

Režim správy systému. Monitor stavu

Nakonfigurujte nastavenia na pripojenie zariadenia k sieti.

Vyberte káblovú LAN alebo bezdrôtovú LAN a nakonfigurujte IP adresu. V závislosti od sieťového prostredia zadajte tiež nastavenia DNS a proxy.

5 Konfigurovanie faxových nastavení

Administrator
Nastav / Uložít

<Uložit telefonné číslo jednotky>

Zadajte pomocou číselných tlačidiel. (max. 20 číslic)

Medzera + Mazanie späť

Späť Ďalší

Režim správy systému. Monitor stavu

Nakonfigurujte nastavenia potrebné na používanie funkcií faxovania.

6 Úprava automatickej gradácie

Administrator
Nastav / Uložít

<Automatické nastavenie gradácie>

Vyberte typ.

Úplné nastavenie Rýchle nastavenie

Preskočiť

Start

Režim správy systému. Monitor stavu

Môžete upraviť gradáciu, dosiahnete tak lepší výsledok tlače.

7 Výstup hlásenia

Administrator
Nastav / Uložít

<Hlásenie o výstupe>

Stlaďte [Spustiť tlač] pre hlásenie, ktoré chcete skontrolovať.

• Sieťový zoznam užívateľských dát Spustiť tlač

• Zoznam užívateľských dát faxu Spustiť tlač

• Zoznam hodnôt nastavení Spustiť tlač

OK

Start

Režim správy systému. Monitor stavu

Vytlačte zoznam sieťových nastavení a hodnôt úprav.

8 Zatvorenie Sprievodcu inštaláciou

Administrator
Nastav / Uložít

<Inšt. spriev.: Koniec>

Sprievodca inštaláciou skončil. Stlaďte [OK] na automatické vypnutie a zapnutie hlavného napájania. (Uistite sa, že neprebiehajú žiadne úlohy a potom stlaďte [OK].)

OK

Start

Režim správy systému. Monitor stavu

Po zatvorení Sprievodcu inštaláciou reštartujte zariadenie, aby sa nastavenia prejavili.

Ďalšie informácie o Sprievodcovi inštaláciou

- **Užívateľská príručka**
Pozrite časť „Nastavenie pomocou Sprievodcu inštaláciou na ovládacom paneli“

Podľa potreby pokračujte v zadávaní ďalších nastavení.

Konfigurovanie počítačových nastavení

2 Konfigurácia ďalších nastavení podľa potreby

Nakonfigurujte požadované nastavenia v závislosti od vášho prostredia.

Podrobnosti nájdete v User's Guide (Užívateľská príručka) a Bezpečnostných informáciách v online príručkách.

Prístup k online príručke

1. Naskenujte QR kód a otvorí sa webová stránka s online príručkou Canon.

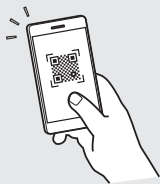

Ak nemôžete nájsť stránku sťahovania, prejdite na adresu <https://oip.manual.canon/>

2. Zvoľte príručku.

User's Guide (Užívateľská príručka)

Táto časť obsahuje zoznam funkcií zariadenia vrátane operácií zariadenia, nastavení a prevádzkových postupov.

Najčastejšie otázky

Táto časť obsahuje najčastejšie otázky a odpovede na ne.

Bezpečnostné informácie

Táto časť obsahuje nastavenia zabezpečenia odporúčané pre vaše prostredie a kroky na ich konfiguráciu.

Nastavenie sieťového prostredia

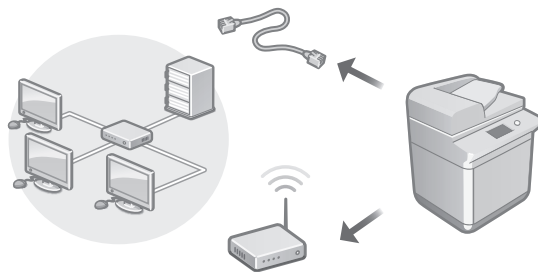

Nakonfigurujte sieťové nastavenia, ktoré nie sú uvedené v Sprievodcovi inštaláciou, napríklad spôsob sieťového pripojenia a nastavenia adresy IP.

➔ Užívateľská príručka
Pozrite časť „Nastavenie sieťového prostredia“

Inštalácia ovládačov

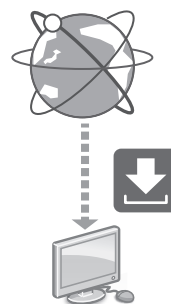

Ovládače stiahnete z webovej lokality spoločnosti Canon (<https://global.canon/en/support/>).

XXXXXXXX download



Príklad: Stiahnuť 2945i

Informácie o kompatibilitě medzi najnovšími ovládačmi a operačnými systémami nájdete na webovej lokalite spoločnosti Canon.

<https://global.canon/en/support/>

Konfigurácia nastavení komunikácie e-mailom/l-faxom

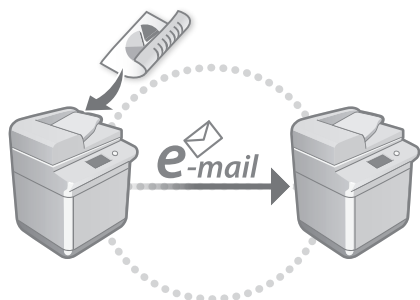

Nakonfigurujte nastavenia komunikácie, ako sú poštový server, overovanie a nastavenia šifrovania, aby ste mohli odosielať naskenované dokumenty prostredníctvom e-mailu a l-faxu.

- ➔ **Užívateľská príručka**
Pozrite časť „Nastavenie komunikácie e-mailom/l-faxom“

Prepojenie s inými zariadeniami

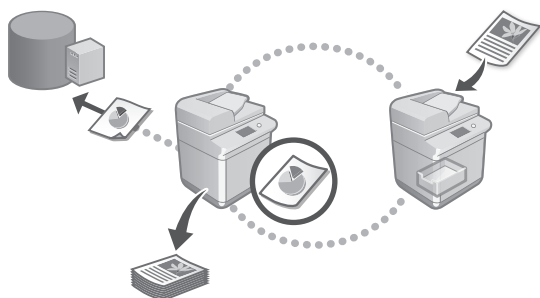

Ako miesto určenia pripojenia môžete zaregistrovať server Windows alebo Rozšírený priestor inej multifunkčnej tlačiarne Canon. To vám umožní používať zariadenie na tlač údajov, ktoré sa nachádzajú v mieste určenia pripojenia.

- ➔ **Užívateľská príručka**
Pozrite časť „Prepojenie s inými zariadeniami“

Používanie tohto zariadenia z mobilného zariadenia (prepojenie s mobilnými zariadeniami)

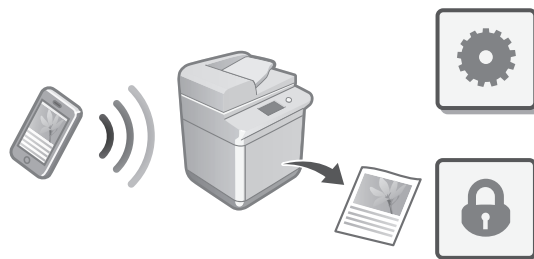

Toto zariadenie je možné používať z mobilných zariadení, ako sú smartfóny. To zjednodušuje tlač dokumentov alebo fotografií z mobilného zariadenia a ukladanie údajov naskenovaných na tomto zariadení do mobilného zariadenia.

- ➔ **Užívateľská príručka**
Pozrite časť „Prepojenie s mobilnými zariadeniami“

Konfigurácia nastavení zabezpečenia

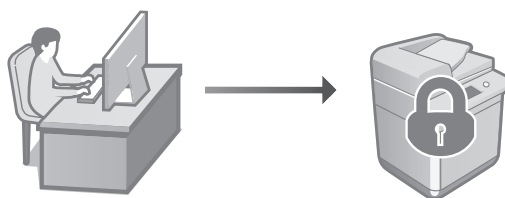

Zariadenie poskytuje rôzne funkcie zabezpečenia. Môžete nakonfigurovať nastavenia zabezpečenia v závislosti od vášho prostredia.

- ➔ **Bezpečnostné informácie**
Pozrite časť „Navigátor pre nastavenia zabezpečenia“

En

Ca

Eu

Pt

El

Da

NL

No

Sv

Fi

Ru

Uk

Lv

Lt

Et

Pl

Cs

Sk

Sl

Hr

Hu

Ro

Bg

Tr

Ar

Fa

He

Konfigurovanie počítačových nastavení

3 Používání praktických funkcí na konfiguráciu zariadenia

Táto časť popisuje praktické funkcie na efektívnu konfiguráciu zariadenia.

Správa zariadenia z počítača (Remote UI (Vzdialené PR))

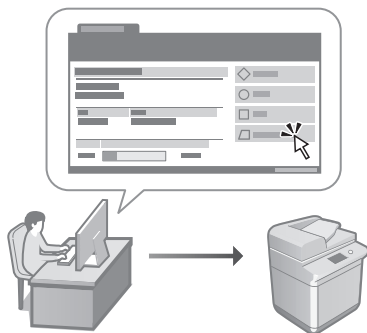

Remote UI (Vzdialené PR) umožňuje spravovať toto zariadenie pomocou webového prehliadača v počítači. Môžete ho používať na kontrolu prevádzkového stavu zariadenia, zmenu nastavení a ukladanie položiek do telefónneho zoznamu.

- ➔ **Užívateľská príručka**
Pozrite časť „Správa zariadenia z počítača (Remote UI (Vzdialené PR))“

Importovanie údajov nastavení z iného zariadenia

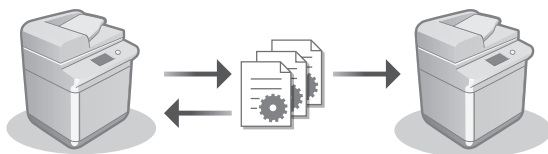

Údaje o nastaveniach inej multifunkčnej tlačiarne Canon môžete uložiť (exportovať) do počítača. Potom môžete importovať údaje o týchto nastaveniach do zariadenia a preskočiť tak postup konfigurácie.

- ➔ **Užívateľská príručka**
Pozrite časť „Importovanie alebo exportovanie údajov nastavení“

Canon

imageRUNNER

2945i

2930i

2925i

Navodila za postavitve

1 Pomembna varnostna navodila

Preden začnete uporabljati napravo, preberite ta navodila.

2 Navodila za postavitve (ta dokument)

3 Navodila za uporabo

V tem poglavju so razloženi vsi načini uporabe te naprave.

Pogosta vprašanja

V tem poglavju so opisane morebitne težave in načini za njihovo odpravljanje.

Varnostne informacije

V tem poglavju so opisane varnostne nastavitve.

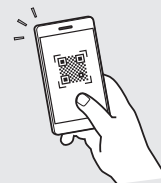

<https://oip.manual.canon/>

Za več informacij glejte str. 112 »Dostopanje do spletnega priročnika«.

- Ko boste navodila prebrali, jih shranite na varno mesto za uporabo tudi v prihodnje.
- Informacije v teh navodilih lahko spremenimo brez predhodnega obvestila.

En

Ca

Eu

Pt

El

Da

NI

No

Sv

Fi

Ru

Uk

Lv

Lt

Et

Pl

Cs

Sk

SI

Hr

Hu

Ro

Bg

Tr

Ar

Fa

He

Konfiguracija začetnih nastavitev

Posnetki zaslonov in slike v tem priročniku se razlikujejo glede na model naprave.

1 Nastavitev z uporabo navodil za postavitve na nadzorni plošči

Ko prvič vklopite napravo, se zaženejo navodila za postavitve na nadzorni plošči.

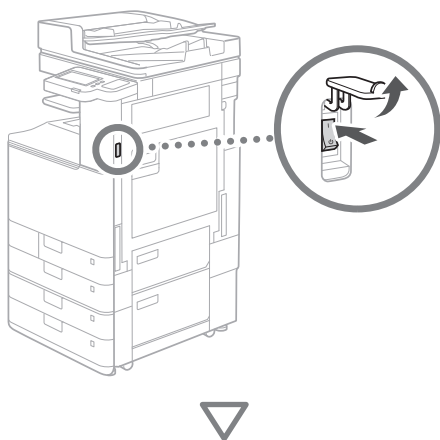

1 Konfiguracija osnovnih nastavitev

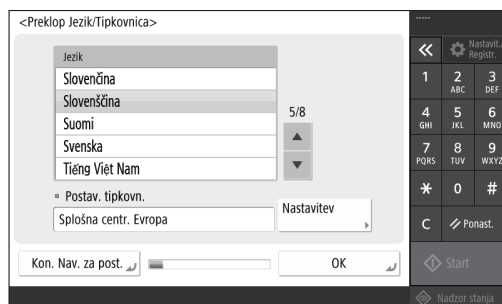

Konfigurirajte osnovne nastavitve, kot sta jezik prikaza na zaslonu in vrsta papirja za uporabo.

2 Konfiguracija varnostnih nastavitev

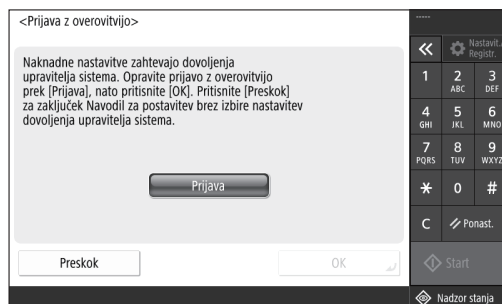

Določite prijavo skrbnika in nastavitve preverjanja pristnosti za izboljšanje varnosti naprave.

Privzeto uporabniško ime skrbnika je »Administrator«, privzeto geslo pa »7654321«.

3 Nastavitev datuma in ure

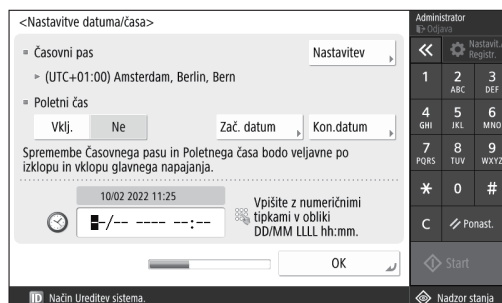

Nastavite datum in uro v napravi.

4 Konfiguracija omrežnih nastavitev

Administrator
Nastavi./ Registr.

1 2 3
ABC DEF

4 5 6
GHI JKL MNO

7 8 9
PQRS TUV WXYZ

* 0 #

C Ponast.

Start

Način Ureditve sistema. Nadzor stanja

Konfigurirajte nastavitve za vzpostavljanje povezave naprave z omrežjem.

Izberite žično ali brezžično omrežje LAN in konfigurirajte naslov IP. Glede na omrežno okolje določite tudi nastavitve za DNS in proxy.

5 Konfiguracija nastavitve za faks

Administrator
Nastavi./ Registr.

1 2 3
ABC DEF

4 5 6
GHI JKL MNO

7 8 9
PQRS TUV WXYZ

* 0 #

C Ponast.

Start

Način Ureditve sistema. Nadzor stanja

Konfigurirajte nastavitve, potrebne za uporabo funkcij faksiranja.

6 Samodejna prilagoditev gradacije

Administrator
Nastavi./ Registr.

1 2 3
ABC DEF

4 5 6
GHI JKL MNO

7 8 9
PQRS TUV WXYZ

* 0 #

C Ponast.

Start

Način Ureditve sistema. Nadzor stanja

Prilagodite lahko gradacijo, da zagotovite boljše rezultate tiskanja.

7 Tiskanje sporočila

Administrator
Nastavi./ Registr.

1 2 3
ABC DEF

4 5 6
GHI JKL MNO

7 8 9
PQRS TUV WXYZ

* 0 #

C Ponast.

Start

Način Ureditve sistema. Nadzor stanja

Natisnite seznam omrežnih nastavitev in vrednosti nastavitev.

8 Zapiranje navodil za postavitve

Administrator
Nastavi./ Registr.

1 2 3
ABC DEF

4 5 6
GHI JKL MNO

7 8 9
PQRS TUV WXYZ

* 0 #

C Ponast.

Start

Način Ureditve sistema. Nadzor stanja

Ko zaprete navodila za postavitve, znova zaženite napravo za uveljavitev nastavitev.

Več informacij o navodilih za postavitve

- ➔ Navodila za uporabo
Glejte »Nastavitve z uporabo navodil za postavitve na nadzorni plošči«

Nadaljujte, da določite druge potrebne nastavitve.

Konfiguracija začetnih nastavitev

2 Konfiguracija drugih potrebnih nastavitev

Konfigurirajte potrebne nastavitve glede na svoje okolje. Podrobnosti so na voljo v Navodilih za uporabo in varnostnih informacijah v spletnih priročnikih.

Dostopanje do spletnega priročnika

1. Optično preberite kodo QR, da odprete spletno mesto s Canonovim spletnim priročnikom.

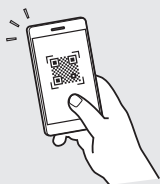

Če ne najdete spletnega mesta za prenos, odprite naslov <https://oip.manual.canon/>

2. Izberite priročnik.

User's Guide (Navodila za uporabo)

V tem poglavju so navedene funkcije naprave, vključno z delovanjem naprave, nastavitve in postopke upravljanja.

Pogosta vprašanja

V tem poglavju so navedena pogosta vprašanja in odgovori nanje.

Varnostne informacije

V tem poglavju so opisane priporočene varnostne nastavitve za vaše okolje in koraki za njihovo konfiguracijo.

Nastavitve omrežnega okolja

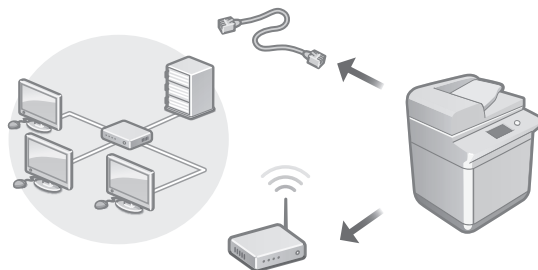

Konfigurirajte omrežne nastavitve, ki niso vključene v navodila za postavitve, kot so nastavitve načina omrežne povezave in naslova IP.

➔ Navodila za uporabo
Glejte »Nastavitve omrežnega okolja«

Namestitev gonilnikov

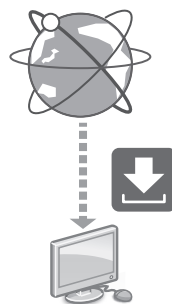

Prenesite gonilnike s spletnega mesta družbe Canon (<https://global.canon/en/support/>).

XXXXXXX download



Primer: Prenos 2945i

Informacije o združljivosti najnovejših gonilnikov in operacijskih sistemov so na voljo na spletnem mestu družbe Canon. <https://global.canon/en/support/>

Konfiguriranje komunikacijskih nastavitev e-pošte/I-faksa

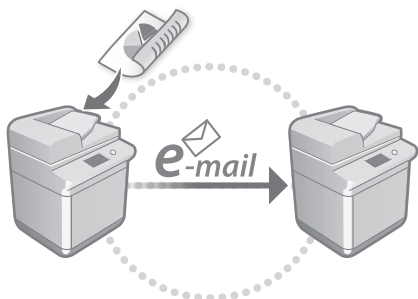

Konfigurirajte nastavitve komunikacije, kot so nastavitve poštnega strežnika, preverjanja pristnosti in šifriranja, da pošljete optično prebrane dokumente prek e-pošte in i-faksa.

- ➔ Navodila za uporabo
Glejte »Nastavitve komunikacije po e-pošti/i-faksu«

Vzpostavljanje povezave z drugimi napravami

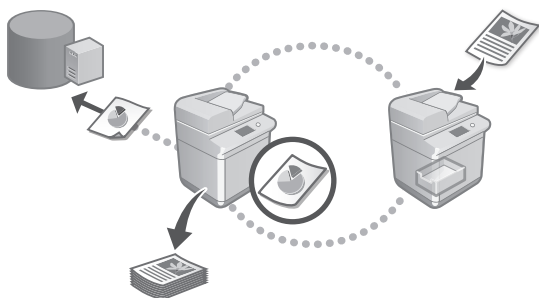

Za cilj povezave lahko registrirate Windows Server ali napreden prostor drugega Canonovega večnamenskega tiskalnika. Tako lahko uporabljate napravo za tiskanje podatkov na cilju povezave.

- ➔ Navodila za uporabo
Glejte »Povezovanje z drugimi napravami«

Uporaba te naprave v mobilni napravi (povezovanje z mobilnimi napravami)

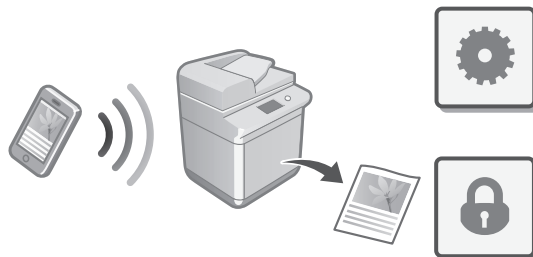

To napravo lahko uporabljate v mobilnih napravah, kot so pametni telefoni. Preprosto lahko tiskate dokumente ali fotografije iz mobilne naprave ter shranite optično prebrane podatke iz te naprave v mobilno napravo.

- ➔ Navodila za uporabo
Glejte »Povezovanje z mobilnimi napravami«

Konfiguracija varnostnih nastavitev

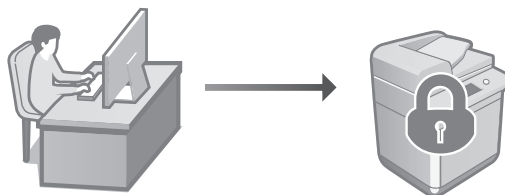

Naprava je opremljena z različnimi varnostnimi funkcijami. Varnostne nastavitve lahko konfigurirate glede na svoje okolje.

- ➔ Varnostne informacije
Glejte »Krmar po varnostnih nastavitvah«

En

Ca

Eu

Pt

El

Da

NI

No

Sv

Fi

Ru

Uk

Lv

Lt

Et

Pl

Cs

Sk

Sl

Hr

Hu

Ro

Bg

Tr

Ar

Fa

He

Konfiguracija začetnih nastavitev

3 Uporaba priročnih funkcij za konfiguracijo naprave

V tem poglavju so opisane uporabne funkcije za učinkovito konfiguracijo naprave.

Upravljanje naprave v računalniku (Remote UI (Oddaljeni uporabniški vmesnik))

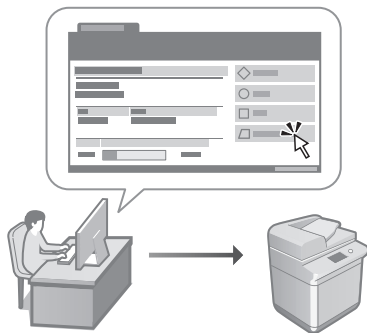

Remote UI (Oddaljeni uporabniški vmesnik) omogoča upravljanje te naprave z uporabo spletnega brskalnika v računalniku. Uporabite ga lahko za preverjanje stanja delovanja naprave, spreminjanje nastavitev in shranjevanje elementov v imenik.

➔ Navodila za uporabo
Glejte »Upravljanje naprave v računalniku (Remote UI (Oddaljeni uporabniški vmesnik))«

Uvažanje podatkov nastavitev iz druge naprave

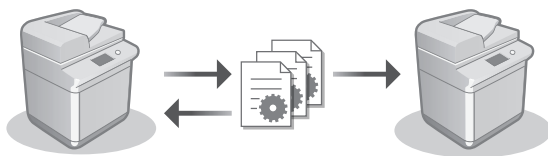

Podatke nastavitev drugega Canonovega večnamenskega tiskalnika lahko shranite (izvozite) v računalnik. Podatke nastavitev lahko nato uvozite v napravo, da preskočite postopek konfiguracije.

➔ Navodila za uporabo
Glejte »Uvoz in izvoz podatkov o nastavitvah«

Canon

imageRUNNER

2945i

2930i

2925i

Vodič za postavljanje

- Nakon čitanja ovog vodiča, pohranite ga na sigurno za buduću uporabu.
- Informacije u ovom vodiču podložne su promjeni bez prethodne najave.

En

Ca

Eu

Pt

El

Da

Nl

No

Sv

Fi

Ru

Uk

Lv

Lt

Et

Pl

Cs

Sk

Sl

Hr

Hu

Ro

Bg

Tr

Ar

Fa

He

1 Važne sigurnosne upute

Prije korištenja uređaja obavezno pročitajte ove upute.

2 Vodič za postavljanje (ovaj dokument)

3 Korisnički vodič

U ovom su odjeljku opisani svi načini korištenja uređaja.

Najčešća pitanja

U ovom su odjeljku opisani svi mogući problemi i način njihova rješavanja.

Sigurnosne informacije

U ovom su odjeljku opisane sigurnosne postavke.

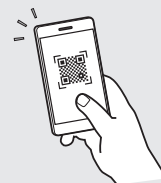

<https://oip.manual.canon/>

Detalje potražite u str. 118 „Pristup internetskom priručniku“

Konfiguracija početnih postavki

Snimke zaslona i ilustracije u ovom priručniku razlikuju se ovisno o modelu uređaja.

1 Postavljanje pomoću vodiča za postavljanje na upravljačkoj ploči

Kada prvi put uključite uređaj, na upravljačkoj ploči pokrenut će se vodič za postavljanje.

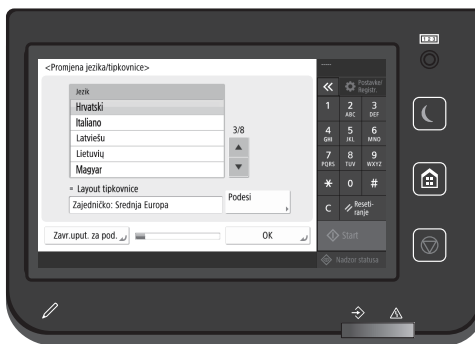
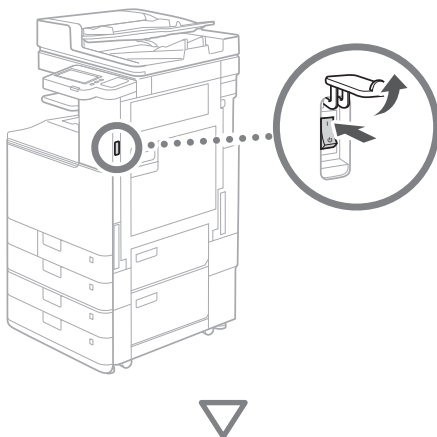

1 Konfiguracija osnovnih postavki

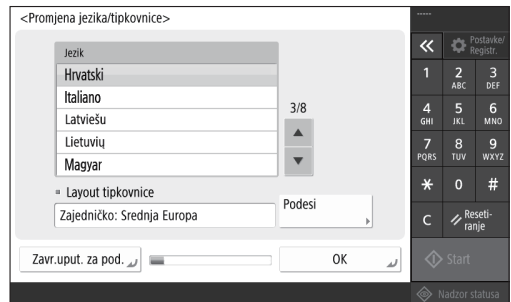

Konfigurirajte osnovne postavke kao što su jezik prikaza na zaslonu i vrsta papira koja će se koristiti.

2 Konfiguracija sigurnosnih postavki

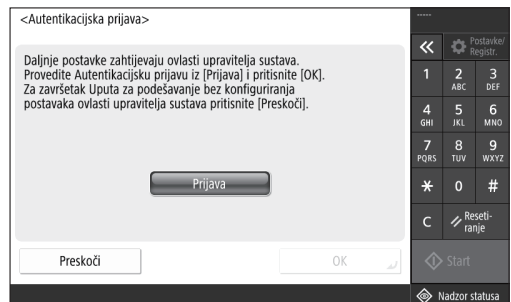

Odredite postavke prijave administratora i provjere autentičnosti korisnika da biste poboljšali sigurnost uređaja.

Zadano korisničko ime za administratora je „Administrator“, a zadana lozinka je „7654321“.

3 Postavljanje datuma i vremena

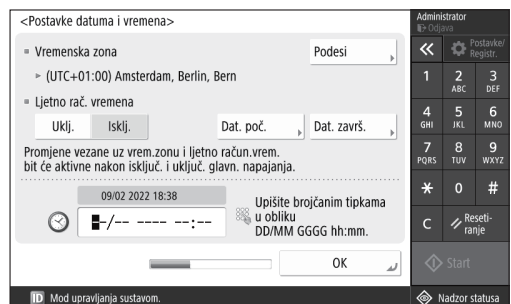

Postavite datum i vrijeme uređaja.

4 Konfiguracija mrežnih postavki

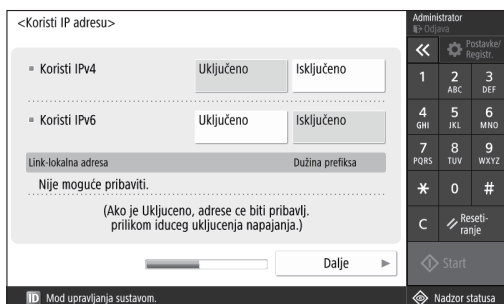

Konfigurirajte postavke povezivanja uređaja s mrežom.

Odaberite kabelski LAN ili bežični LAN i konfigurirajte IP adresu. Ovisno o mrežnom okruženju odredite i postavke DNS-a i proxyja.

5 Konfiguracija postavki faksa

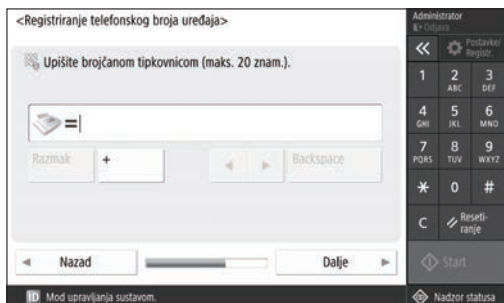

Konfigurirajte postavke potrebne za korištenje funkcija faksiranja.

6 Automatska prilagodba gradacije



Gradacije možete prilagoditi da biste dobili bolji rezultat ispisa.

7 Ispis izvješća

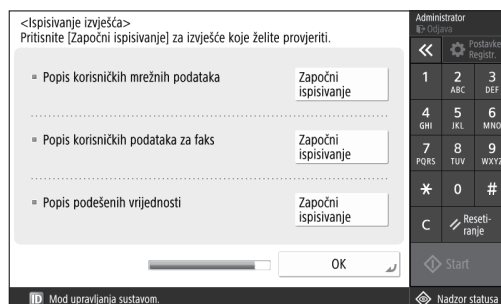

Ispišite popis mrežnih postavki i vrijednosti prilagodbe.

8 Zatvaranje vodiča za postavljanje

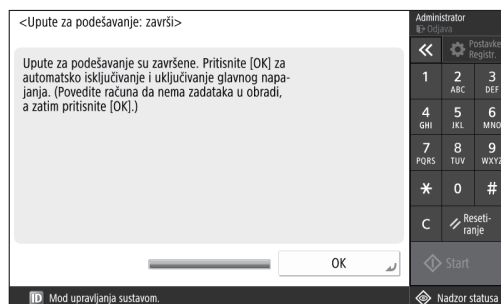

Kada zatvorite vodič za postavljanje, ponovno pokrenite uređaj da bi postavke stupile na snagu.

Dodatne informacije o vodiču za postavljanje

- **Korisnički vodič**
Pogledajte „Postavljanje pomoću vodiča za postavljanje na upravljačkoj ploči“

Nastavite određivati druge postavke sukladno zahtjevima.

Konfiguracija početnih postavki

2 Konfiguracija drugih postavki sukladno zahtjevima

Konfigurirajte potrebne postavke u skladu s okruženjem. Pojediniosti potražite u User's Guide (Korisnički vodič) i sigurnosnim informacijama u internetskim priručnicima.

Pristup internetskom priručniku

1. Skenirajte QR kod da biste otvorili web-mjesto s internetskim priručnikom tvrtke Canon.

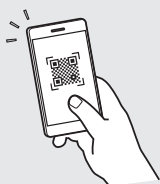

Ako ne možete pronaći web-mjesto za preuzimanje, idite na <https://oip.manual.canon/>

2. Odaberite priručnik.

Korisnički vodič

U ovom su odjeljku navedene funkcije uređaja, uključujući radnje, postavke i procedure uređaja.

Najčešća pitanja

U ovom su odjeljku navedena najčešća pitanja i odgovori na njih.

Sigurnosne informacije

U ovom su odjeljku navedene sigurnosne postavke preporučene za vaše okruženje i postupak njihove konfiguracije.

Postavljanje mrežnog okruženja

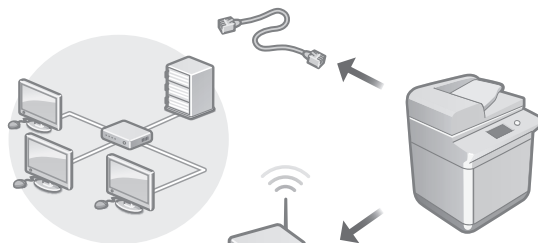

Konfigurirajte mrežne postavke koje nisu uključene u vodič za postavljanje, kao što su način povezivanja s mrežom i postavke IP adrese.

- ➔ **Korisnički vodič**
Pogledajte „Postavljanje mrežnog okruženja“

Instalacija upravljačkih programa

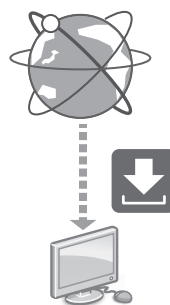

Preuzmite upravljačke programe s web-mjesta tvrtke Canon (<https://global.canon/en/support/>).

XXXXXXXXX download



Primjer: preuzimanje za 2945i

Dotadne informacije o kompatibilnosti najnovijih upravljačkih programa i operacijskih sustava potražite na web-mjestu tvrtke Canon.

<https://global.canon/en/support/>

Konfiguracija komunikacijskih postavki e-pošte/I-faksa

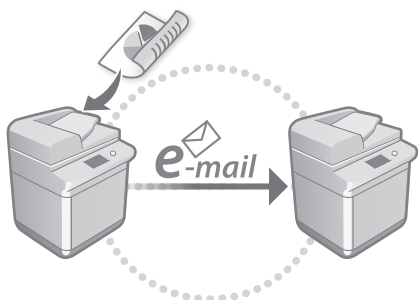

Konfigurirajte postavke komunikacije kao što su poslužitelj e-pošte, postavke provjere autentičnosti i postavke šifriranja da biste mogli slati skenirane dokumente putem e-pošte i I-faksa.

- ➔ **Korisnički vodič**
Pogledajte „Postavljanje komunikacije e-poštom/I-faksom“

Povezivanje s drugim uređajima

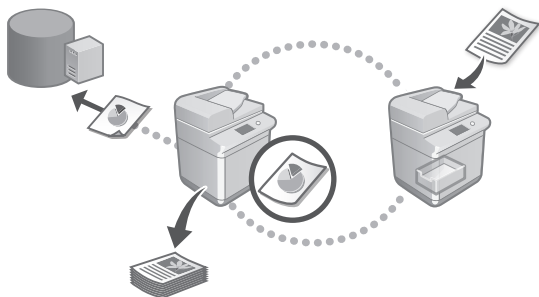

Kao određite veze možete registrirati poslužitelj sustava Windows ili naprednu pohranu drugog višefunkcijskog pisača tvrtke Canon. To vam omogućuje da koristite uređaj za ispis podataka na određitu veze.

- ➔ **Korisnički vodič**
Pogledajte „Povezivanje s drugim uređajima“

Korištenje ovog uređaja s mobilnog uređaja (povezivanje s mobilnim uređajima)

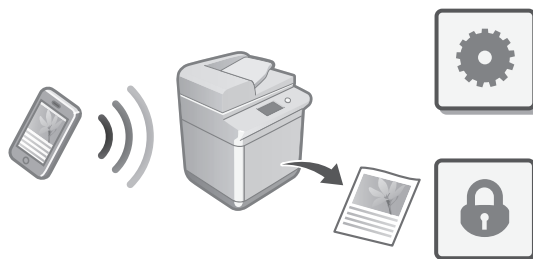

Uređaj se može koristiti s mobilnih uređaja, primjerice pametnih telefona. To olakšava ispis dokumenata ili fotografija s mobilnog uređaja te spremanje podataka skeniranih na ovom uređaju na mobilni uređaj.

- ➔ **Korisnički vodič**
Pogledajte „Povezivanje s mobilnim uređajima“

Konfiguracija sigurnosnih postavki

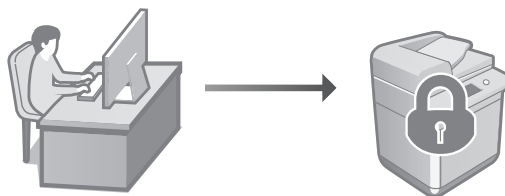

Uređaj ima razne sigurnosne funkcije. Sigurnosne postavke možete konfigurirati sukladno okruženju.

- ➔ **Sigurnosne informacije**
Pogledajte „Navigator za sigurnosne postavke“

En

Ca

Eu

Pt

El

Da

NI

No

Sv

Fi

Ru

Uk

Lv

Lt

Et

Pl

Cs

Sk

Sl

Hr

Hu

Ro

Bg

Tr

Ar

Fa

He

Konfiguracija početnih postavki

3 Korištenje praktičnih funkcija za konfiguraciju uređaja

U ovom su odjeljku opisane korisne funkcije za učinkovitu konfiguraciju uređaja.

Upravljanje uređajem putem računala (Remote UI (Udaljeni UI))

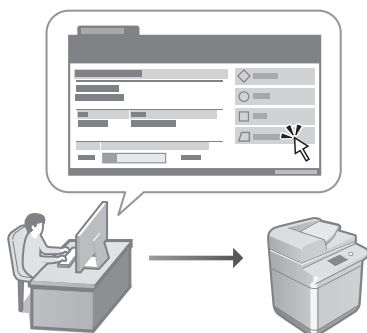

Remote UI (Udaljeni UI) omogućuje upravljanje uređajem putem web-preglednika na računalo. Koristiti ga možete za provjeru statusa uređaja, promjenu postavki i spremanje stavki u adresar.

➔ **Korisnički vodič**
Pogledajte „Upravljanje uređajem putem računala (Remote UI (Udaljeni UI))“

Uvoz podataka o postavkama s drugog uređaja

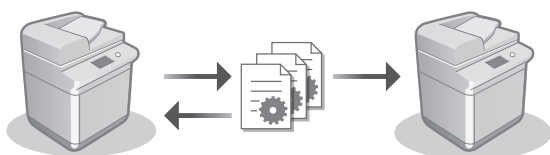

Podatke o postavkama drugog višefunkcijskog pisača tvrtke Canon možete spremiti (izvesti) na računalo. Zatim možete te podatke o postavkama uvesti na uređaj da biste preskočili postupak konfiguracije.

➔ **Korisnički vodič**
Pogledajte „Uvoz/izvoz podataka o postavkama“

Canon

imageRUNNER

2945i

2930i

2925i

Beállítási útmutató

- Miután elolvasta ezt az útmutatót, tegye olyan helyre, ahol szükség esetén bármikor fellapozhatja.
- A kézikönyvben szereplő információk tartalma előzetes figyelmeztetés nélkül megváltozhat.

1 Fontos biztonsági előírások

A készülék használata előtt figyelmesen olvassa el ezeket az előírásokat.

2 Beállítási útmutató (ez a dokumentum)

3 Felhasználói kézikönyv

Ez a fejezet a készülék használati módjait ismerteti.

GYIK

Ez a fejezet a lehetséges problémákat és ezek megoldását ismerteti.

Biztonsági információk

Ez a fejezet a biztonsági beállításokat mutatja be.

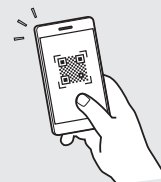

<https://oip.manual.canon/>

A részletekért lásd: 124. o., „Az online kézikönyv elérése”

En

Ca

Eu

Pt

El

Da

Nl

No

Sv

Fi

Ru

Uk

Lv

Lt

Et

Pl

Cs

Sk

Sl

Hr

Hu

Ro

Bg

Tr

Ar

Fa

He

A kezdeti beállítások konfigurálása

A kézikönyvben használt képernyőképek és ábrák a készülék modelljétől függően eltérnek.

1 Beállítás a kezelőpanelen megjelenő Beállítási útmutató használatával

A készülék első bekapcsolásakor a kezelőpanelen megjelenik a Beállítási útmutató.

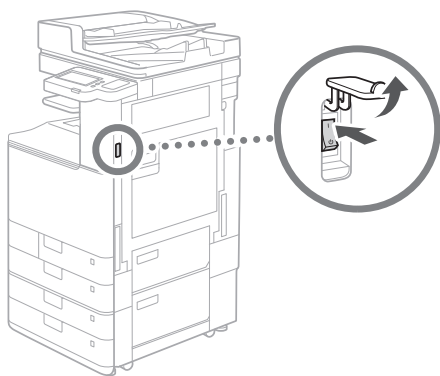

1 Az alapvető beállítások konfigurálása

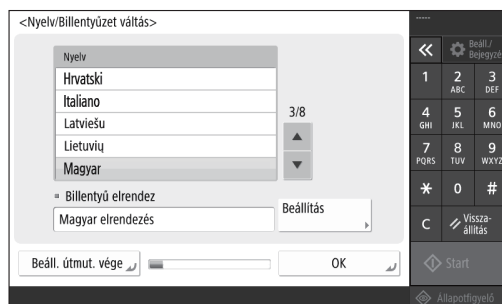

Konfigurálja az olyan alapvető beállításokat, mint a kijelző nyelve és a használni kívánt papír típusa.

2 A biztonsági beállítások konfigurálása

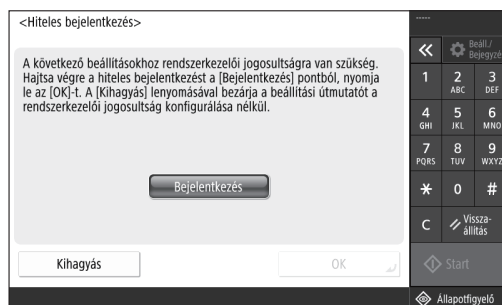

A készülék biztonságának fokozása érdekében adjon meg rendszergazdai bejelentkezési és felhasználóhitelesítési beállításokat.

Rendszergazda esetén az alapértelmezés szerinti felhasználónév a „Administrator” és az alapértelmezés szerinti jelszó a „7654321”.

3 A dátum és idő beállítása

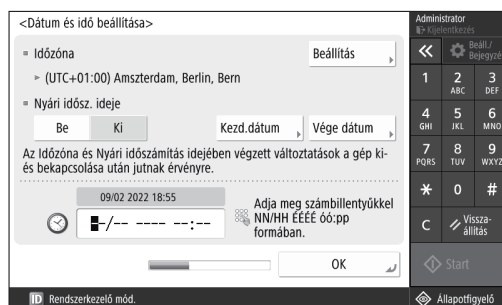

Állítsa be a készüléken a dátumot és az időt.

4 A hálózati beállítások konfigurálása

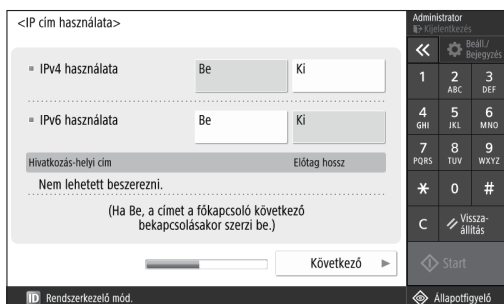

Állítsa be, hogy a készülék milyen módon csatlakozzon a hálózatra.

Válasszon egy vezetékes vagy vezeték nélküli LAN-kapcsolatot, és konfigurálja az IP-címet. A hálózati környezettől függően adja meg a DNS-és proxybeállításokat is.

5 A faxbeállítások konfigurálása

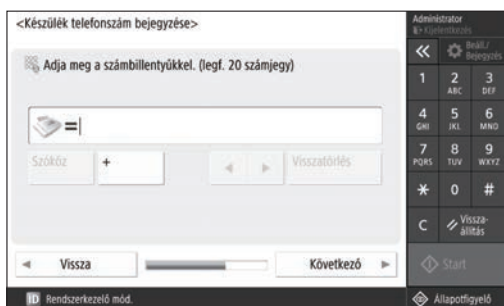

Adja meg a faxfunkciók használatához szükséges beállításokat.

6 Automatikusan árnyalatbeállítás

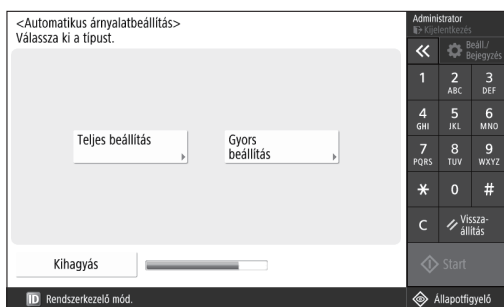

A jobb nyomtatási eredmények érdekében beállíthatja az árnyalatokat.

7 Jelentés nyomtatása

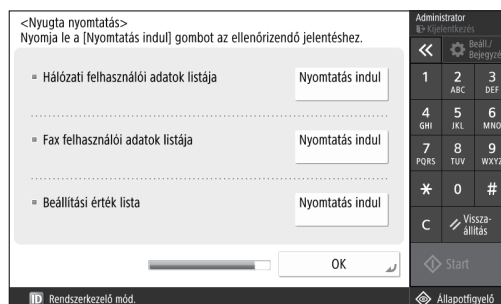

Kinyomathat egy listát a hálózati beállításokról és a beállított értékekről.

8 A Beállítási útmutató bezárása

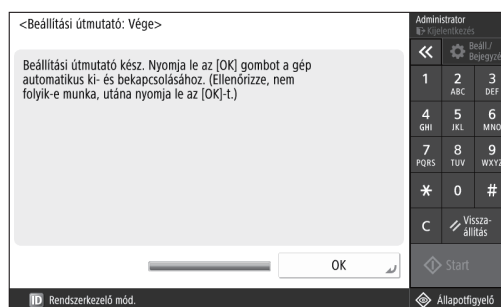

A Beállítási útmutató bezárása után a beállítások életbe lépéséhez újra kell indítania a készüléket.

További információ a Beállítási útmutatóról

- ➔ Felhasználói kézikönyv
Lásd: „Beállítás a kezelőpanelen megjelenő Beállítási útmutató használatával”

Szükség szerint a későbbiekben is elvégezhet további beállításokat.

A kezdeti beállítások konfigurálása

2 Egyéb beállítások konfigurálása szükség szerint

A környezetnek megfelelően végezze el a szükséges beállításokat.

A részletekért tekintse meg az online User's Guide-ban (Felhasználói kézikönyvben) és a Biztonsági információk című dokumentumot.

Az online kézikönyv elérése

1. A Canon online kézikönyvet tartalmazó webhely megnyitásához olvassa be a QR-kódot.

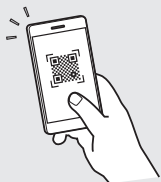

Ha nem találja a letöltési oldalt, lépjen a <https://oip.manual.canon/> webhelyre.

2. Válassza ki a kézikönyvet.

Felhasználói kézikönyv

Ez a fejezet a készülék funkciót, többek között a készülék üzemeltetésével és beállításával kapcsolatos eljárásokat ismerteti.

GYIK

Ez a fejezet a gyakran feltett kérdéseket és az ezekhez tartozó válaszokat ismerteti.

Biztonsági információk

Ez a fejezet a környezetéhez javasolt biztonsági beállításokat, valamint a beállítások konfigurálásának lépéseit ismerteti.

A hálózati környezet beállítása

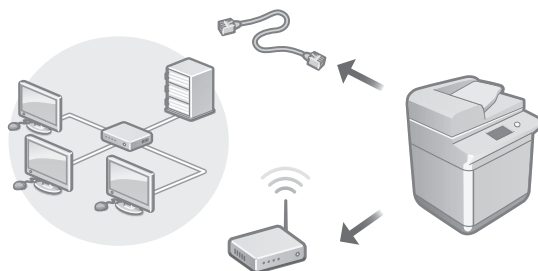

Végezze el a Beállítási útmutatóban nem szereplő hálózati beállítások, például a hálózati kapcsolódási módszer és az IP-cím beállítását.

- ➔ Felhasználói kézikönyv
Lásd: „A hálózati környezet beállítása”

Az illesztőprogramok telepítése

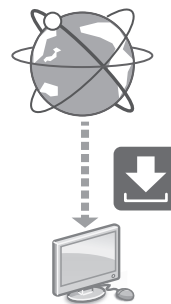

Töltse le az illesztőprogramokat a Canon webhelyéről (<https://global.canon/en/support/>).

XXXXXXXXX download



Példa: 2945i letöltés

A legújabb illesztőprogramok és operációs rendszerek kompatibilitásával kapcsolatos információkért tekintse meg a Canon webhelyét.

<https://global.canon/en/support/>

E-mail/I-fax kommunikációs beállítások konfigurálása

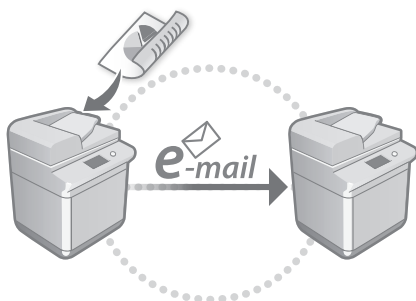

A beolvasott dokumentumok e-mailben és I-faxon történő küldéséhez konfigurálja a kommunikációs beállításokat, például a levelezőkiszolgálóval, a hitelesítéssel és a titkosítással kapcsolatos beállításokat.

➔ Felhasználói kézikönyv
Lásd: „Az e-mail-/I-Fax-kommunikáció beállítása”

Csatlakoztatás más eszközökhöz

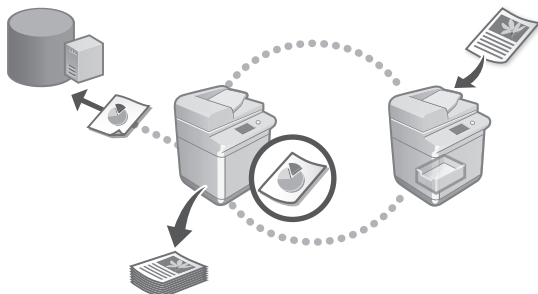

Kapcsolódási célhelyként Windows-kiszolgálót vagy egy másik Canon többfunkciós nyomtató Advanced Space tárhelyét is regisztrálhatja. Ennek köszönhetően a készülékkel a kapcsolati célhelyen tárolt adatokat nyomtathat.

➔ Felhasználói kézikönyv
Lásd: „Csatlakoztatás egyéb eszközökhöz”

A készülék használata mobileszközről (Kapcsolódás mobileszközzel)

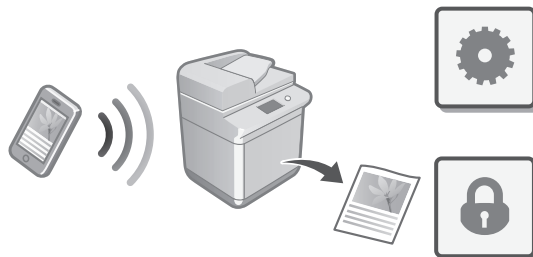

A készülék mobileszközökről, például okostelefonokról is használható. Ennek köszönhetően egyszerűen nyomtathat dokumentumokat vagy fényképeket mobileszközökről, illetve a készülékkel beolvasott adatokat könnyedén mobileszközére mentheti.

➔ Felhasználói kézikönyv
Lásd: „Kapcsolódás mobileszközzel”

A biztonsági beállítások konfigurálása

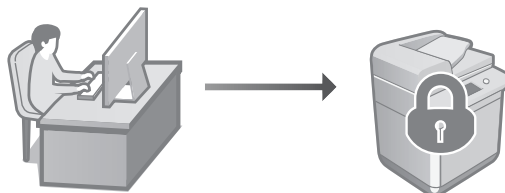

A készülék számos biztonsági funkciót kínál. A biztonsági beállításokat a környezetének megfelelően konfigurálhatja.

➔ Biztonsági információk
Lásd: „Útmutató a biztonsági beállításokhoz”

En

Ca

Eu

Pt

El

Da

NI

No

Sv

Fi

Ru

Uk

Lv

Lt

Et

Pl

Cs

Sk

Sl

Hr

Hu

Ro

Bg

Tr

Ar

Fa

He

A kezdeti beállítások konfigurálása

3 Kényelmi funkciók használata a készülék konfigurálásához

Ez a fejezet a készülék hatékony konfigurálásához tervezett, hasznos funkciókat ismerteti.

A készülék kezelése számítógépről (Távoli felhasználói felület)

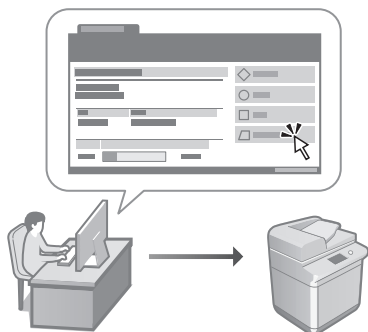

A távoli felhasználói felület segítségével a készülék webböngészőből, számítógépről kezelhető. Használatával ellenőrizheti a készülék működési állapotát, módosíthatja a beállításokat, és elemeket menthet a címjegyzékbe.

- ➔ Felhasználói kézikönyv
Lásd: „A készülék kezelése számítógépről (Távoli felhasználói felület)”

Beállítási adatok importálása más eszköztől

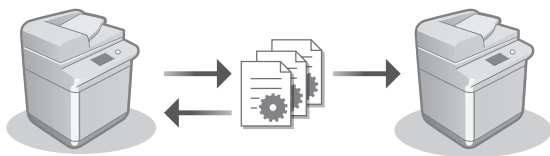

Egy másik Canon többfunkciós nyomtató beállításai adatait számítógépre mentheti (exportálhatja). Ezeket az adatokat aztán a készülékre importálhatja, így átugorhatja a konfigurációs eljárást.

- ➔ Felhasználói kézikönyv
Lásd: „Beállítási adatok importálása/exportálása”

Canon

imageRUNNER

2945i

2930i

2925i

Ghid de instalare

1 Instrucțiuni importante de siguranță

Citiți aceste instrucțiuni înainte de a utiliza
aparatul.

2 Ghid de instalare (acest document)

3 Ghidul utilizatorului

Această secțiune explică toate modalitățile în care
poate fi utilizat acest aparat.

Întrebări frecvente

Această secțiune descrie problemele care ar putea
apărea, precum și modalitățile de remediere a acestora.

Informații cu privire la siguranță

Această secțiune descrie setările de siguranță.

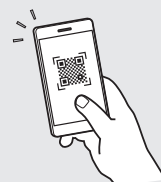

<https://oip.manual.canon/>

Consultați p. 130 „Accesarea manualului online” pentru detalii.

- După ce terminați de citit acest ghid, păstrați-l într-un loc sigur, pentru consultări viitoare.
- Informațiile din prezentul ghid pot fi modificate fără notificare prealabilă.

En

Ca

Eu

Pt

El

Da

Nl

No

Sv

Fi

Ru

Uk

Lv

Lt

Et

Pl

Cs

Sk

Sl

Hr

Hu

Ro

Bg

Tr

Ar

Fa

He

Configurarea setărilor inițiale

Capturile de ecran și imaginile utilizate în acest manual diferă în funcție de modelul aparatului dvs.

1 Configurarea folosind Ghidul de configurare de pe panoul de comenzi

Atunci când porniți aparatul pentru prima dată, este afișat Ghidul de configurare pe panoul de comenzi.

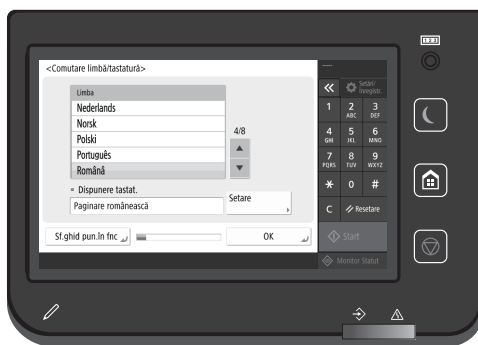
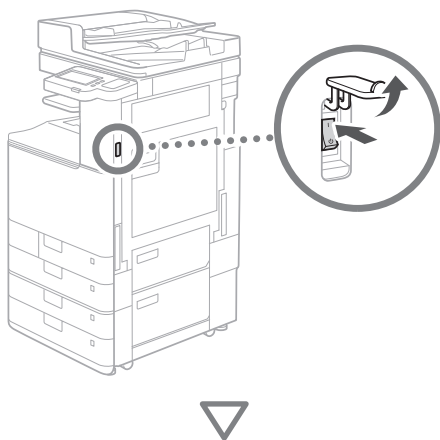

1 Configurarea setărilor de bază

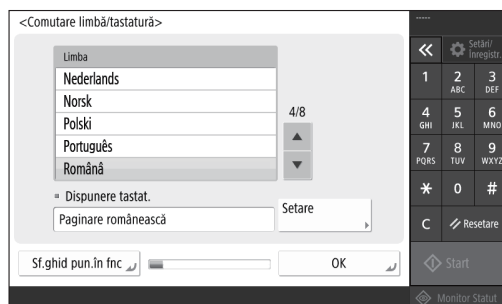

Configurați setările de bază, cum ar fi limba afișajului și tipul de hârtie care trebuie utilizat.

2 Configurarea setărilor de siguranță

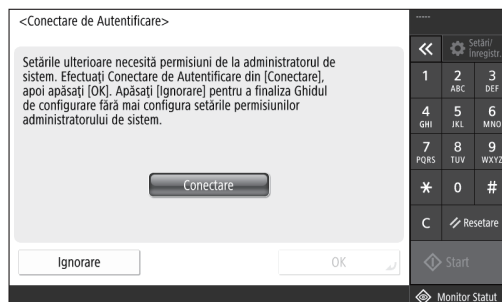

Specificați detaliile de conectare ale administratorului și setările de autentificare ale utilizatorului, pentru a îmbunătăți siguranța aparatului.

Numele de utilizator implicit pentru administrator este „Administrator” și parola implicită este „7654321”.

3 Setarea datei și orei

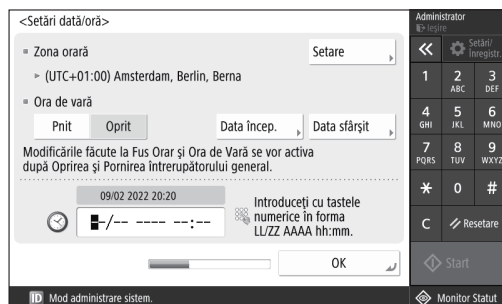

Setați data și ora aparatului.

4 Configurarea setărilor de rețea



Configurați setările de conectare ale aparatului la o rețea.

Selectați o rețea LAN prin fir sau wireless și configurați adresa IP. De asemenea, în funcție de mediul de rețea, specificați setările pentru DNS și proxy.

5 Configurarea setărilor de fax

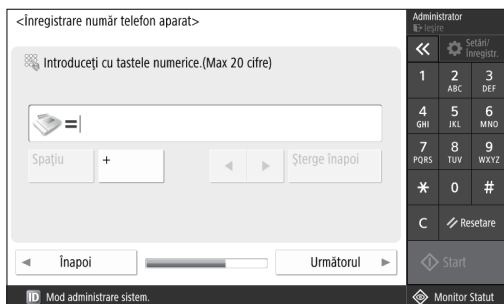

Configurați setările necesare pentru utilizarea funcțiilor fax.

6 Ajustarea automată a gradației

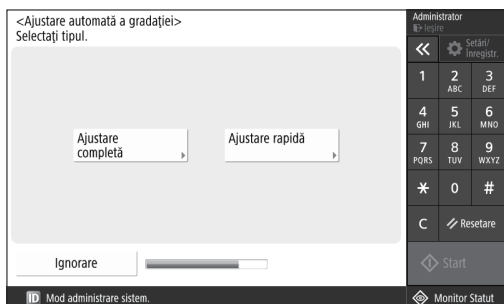

Puteți ajusta gradațiile pentru a obține un material imprimat mai bun.

7 Imprimarea unui raport

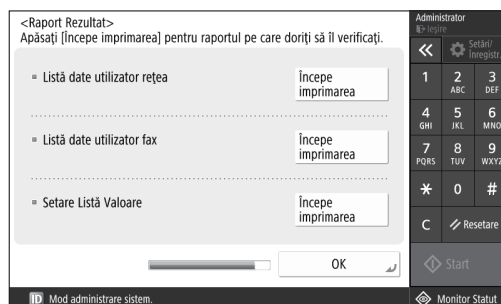

Imprimați o listă cu setările de rețea și cu valorile de ajustare.

8 Închiderea Ghidului de configurare

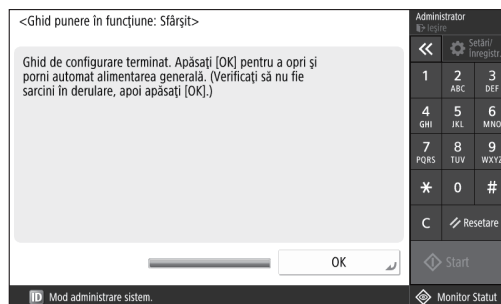

După ce ați închis Ghidul de configurare, reporniți aparatul pentru ca să se reflecte setările configurate.

Pentru a afla mai multe informații despre Ghidul de configurare

- ➔ Ghidul utilizatorului
Consultați „Configurarea folosind Ghidul de configurare de pe panoul de comenzi”.

Continuați să ajustați celelalte setări, după cum este necesar.

Configurarea setărilor inițiale

2 Configurarea celorlalte setări, după cum este necesar

Configurați setările necesare conform mediului dvs. Pentru mai multe detalii, consultați „User’s Guide (Ghidul utilizatorului)” și „Informații cu privire la siguranță” din manualele online.

Accesarea manualului online

1. Scațați codul QR pentru a deschide site-ul web Canon cu manualul online.

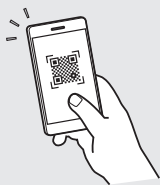

Dacă nu găsiți site-ul de unde puteți descărca manualul, accesați <https://oip.manual.canon/>

2. Selectați manualul.

Ghidul utilizatorului

Această secțiune listează funcțiile aparatului, inclusiv operațiile aparatului, setările și procedurile de operare.

Întrebări frecvente

Această secțiune listează întrebările frecvente, precum și răspunsurile la acestea.

Informații cu privire la siguranță

Această secțiune oferă setările de siguranță recomandate pentru mediul dvs. și pașii necesari pentru configurarea lor.

Configurarea mediului de rețea

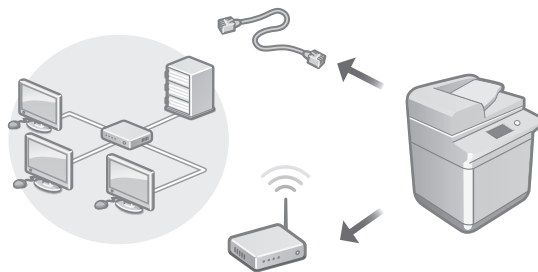

Configurați setările de rețea care nu sunt incluse în Ghidul de configurare, cum ar fi metoda de conectare la rețea și setările adresei IP.

➔ Ghidul utilizatorului
Consultați „Configurarea mediului de rețea”

Instalarea driverelor

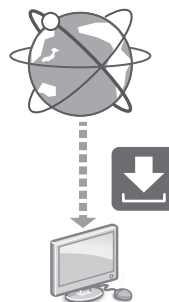

Descărcați driverele de pe site-ul web Canon (<https://global.canon/en/support/>).

XXXXXXXXX download



Exemplu: Descărcare 2945i

Pentru informații cu privire la compatibilitatea între cele mai noi drivere și sisteme de operare, consultați site-ul web Canon.

<https://global.canon/en/support/>

Configurarea setărilor de comunicare prin e-mail/fax prin internet

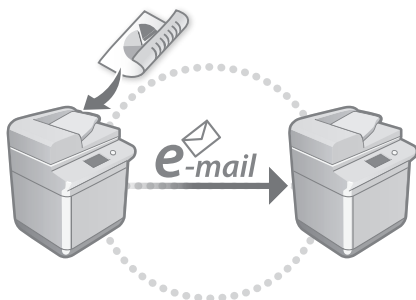

Configurați setările de comunicare, cum ar fi serverul de e-mail, setările de autentificare și criptare, pentru a putea trimite documente scanate prin e-mail sau fax prin internet.

- ➔ Ghidul utilizatorului
Consultați „Setarea comunicării prin e-mail/fax prin internet”

Conectarea la alte dispozitive

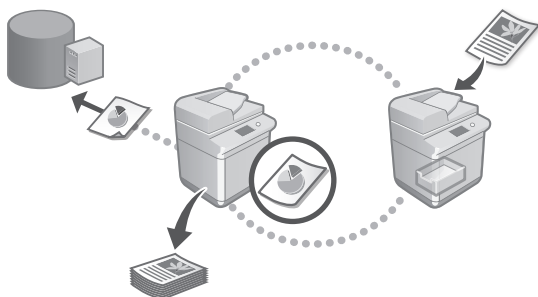

Puteți înregistra un server Windows sau Spațiul avansat al altei imprimante multifuncționale Canon ca destinație de conectare. Acest lucru vă permite să utilizați aparatul pentru a imprima date care se află pe destinația de conectare.

- ➔ Ghidul utilizatorului
Consultați „Conectarea la alte dispozitive”

Utilizarea acestui aparat de pe un dispozitiv mobil (legarea la dispozitive mobile)

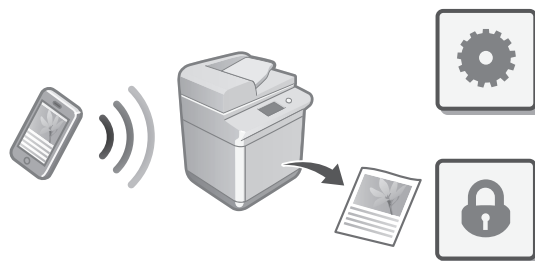

Acest aparat poate fi utilizat de pe dispozitive mobile, cum ar fi smartphone-urile. Astfel, puteți imprima cu ușurință documente sau fotografii de pe un dispozitiv mobil și puteți salva datele scanate cu acest aparat pe un dispozitiv mobil.

- ➔ Ghidul utilizatorului
Consultați „Legarea la dispozitive mobile”

Configurarea setărilor de siguranță

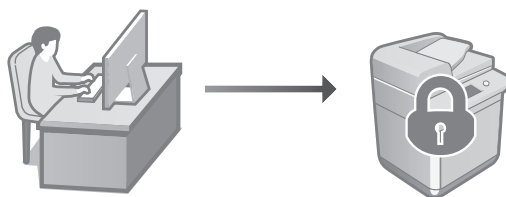

Aparatul oferă diverse funcții de siguranță. Puteți configura setările de siguranță conform mediului dvs.

- ➔ Informații cu privire la siguranță
Consultați „Navigatorul setărilor de siguranță”

En

Ca

Eu

Pt

El

Da

Nl

No

Sv

Fi

Ru

Uk

Lv

Lt

Et

Pl

Cs

Sk

Sl

Hr

Hu

Ro

Bg

Tr

Ar

Fa

He

Configurarea setărilor inițiale

3 Utilizarea Funcțiilor convenabile pentru a configura aparatul

Această secțiune descrie funcții utile care vă ajută să configurați eficient aparatul.

Gestionarea aparatului de la un computer (Remote UI (IU la distanță))

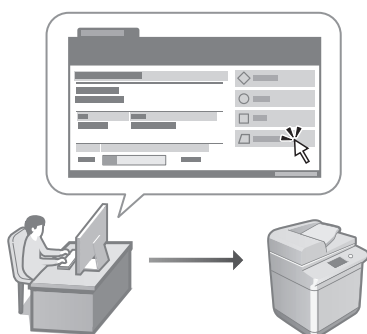

Remote UI (IU la distanță) permite gestionarea acestui aparat prin intermediul unui browser web de pe un computer. Puteți utiliza această funcție pentru a verifica starea de funcționare a aparatului, modifica setări și salva articole în Agendă.

➔ Ghidul utilizatorului
Consultați „Gestionarea aparatului de la un computer (Remote UI (IU la distanță))”

Importul datelor de setări de pe un alt dispozitiv

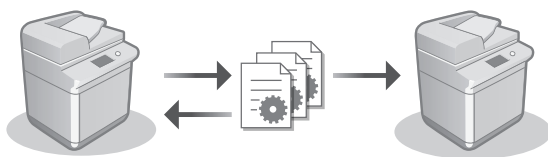

Puteți salva (exporta) datele de setări ale altei imprimante multifuncționale Canon pe un computer. Apoi, puteți să importați acele date de setări în aparat pentru a sări peste procedura de configurare.

➔ Ghidul utilizatorului
Consultați „Importul/exportul setărilor”

Canon

imageRUNNER

2945i

2930i

2925i

РЪКОВОДСТВО за настройка

- След като прочетете това ръководство, го съхранете на сигурно място за справки в бъдеще.
- Информацията в това ръководство подлежи на промяна без предварително предупреждение.

1 Важни инструкции за безопасност

Преди да използвате машината, прочетете тези инструкции.

2 Ръководство за настройка (този документ)

3 Ръководство на потребителя

Този раздел обяснява всички начини за използване на машината.

Ч.З.В.

В този раздел са описани проблеми, които могат да възникнат, и как да ги разрешите.

Информация за сигурността

В този раздел са описани настройките за сигурността.

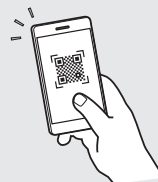

<https://oip.manual.canon/>

Вижте стр. 136 „Достъп до онлайн ръководството“ за детайли.

En

Ca

Eu

Pt

El

Da

Nl

He

Sv

Fi

Ru

Uk

Lv

Lt

Et

Pl

Cs

Sk

Sl

Hr

Hu

Ro

Bg

Tr

Ar

Fa

He

Конфигуриране на първоначалните настройки

Екранните снимки и илюстрациите, използвани в това ръководство, се различават според модела на вашето устройство.

1 Настройка с помощта на процедурата за конфигуриране на контролния панел

Когато включите устройството за първи път, процедурата за конфигуриране стартира на контролния панел.

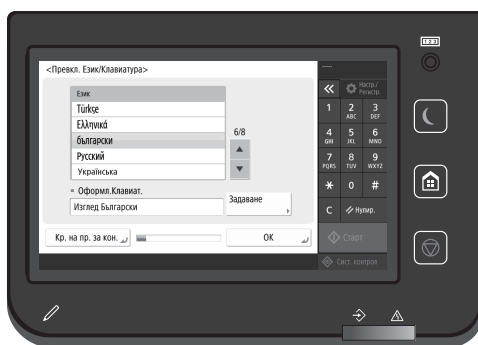
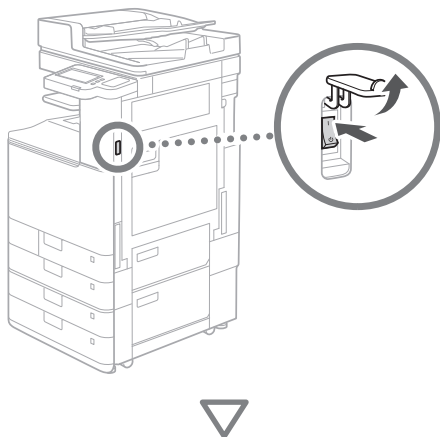

1 Конфигуриране на основните настройки

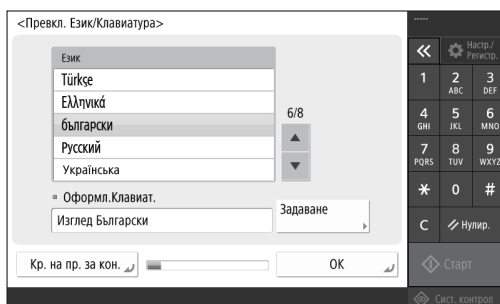

Конфигурирайте основните настройки, като език на дисплея на екрана и тип хартия за използване.

2 Конфигуриране на настройките за сигурността

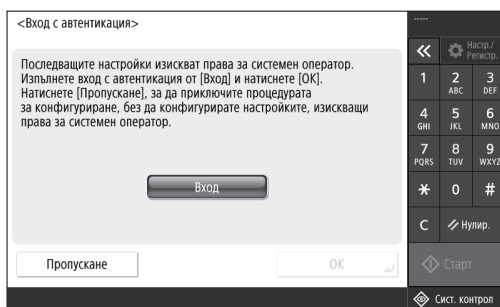

Посочете настройките за влизане на администратора и за удостоверяване на потребителя за подобряване на защитата на устройството.

Потребителското име по подразбиране за администратора е „Administrator“, а паролата по подразбиране е „7654321“.

3 Настройване на датата и часа

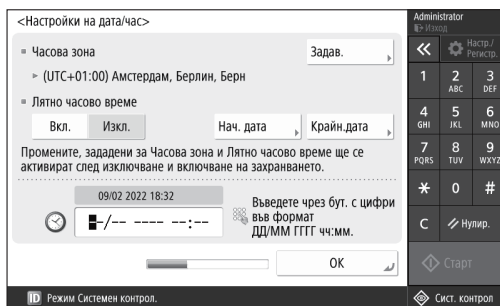

Задайте датата и часа на устройството.

4 Конфигуриране на мрежовите настройки

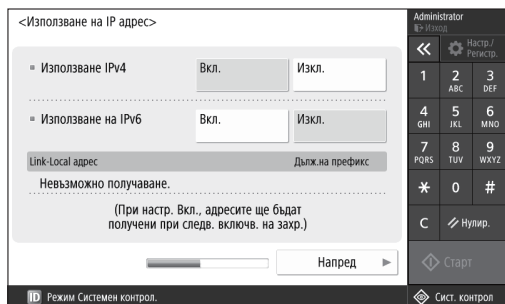

Конфигурирайте настройките за свързване на машината към мрежата.

Изберете кабелна LAN мрежа или безжична LAN мрежа и конфигурирайте IP адреса. В зависимост от мрежовата среда посочете настройки за DNS и прокси сървър.

5 Конфигуриране на настройки на факса

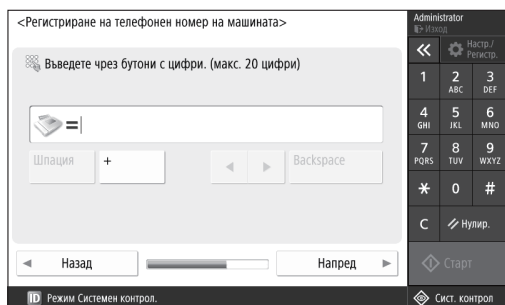

Конфигурирайте настройките, необходими за използване на функциите за работа с факс.

6 Автоматично настройване на градацията

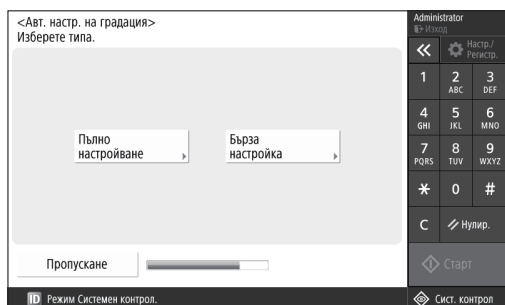

Може да настроите градаците за по-добър резултат от отпечатването.

7 Извеждане на отчет

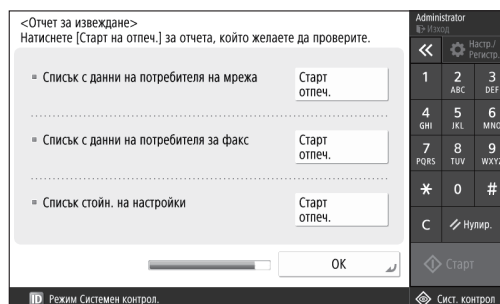

Отпечатайте списък с мрежови настройки и стойности за регулиране.

8 Затваряне на процедурата за конфигуриране

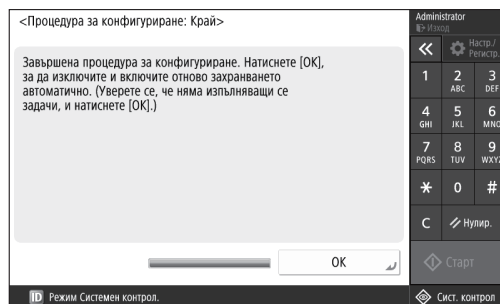

След като затворите процедурата за конфигуриране, рестартирайте машината, за да влязат в сила настройките.

За да научите повече за Процедурата за конфигуриране

- Ръководство на потребителя
Вижте „Настройка с помощта на процедурата за конфигуриране на контролния панел“

Продължете да задавате другите настройки, ако е необходимо.

Конфигуриране на първоначалните настройки

2 Конфигуриране на други настройки, ако е необходимо

Конфигурирайте необходимите настройки според вашата среда.

За подробности вижте User's Guide (Ръководство на потребителя) и информация за сигурността в онлайн ръководствата.

Достъп до онлайн ръководството

1. Сканирайте QR кода, за да отворите уеб сайта с онлайн ръководството на Canon.



Ако не може да откриете сайта за изтегляне, отидете на адрес <https://oip.manual.canon/>

2. Изберете ръководството.

Ръководство на потребителя

В този раздел са описани функциите на машината, включително операциите, настройките и работните процедури на машината.

Ч.З.В.

В този раздел са изброени често задаваните въпроси и техните отговори.

Информация за сигурността

В този раздел са предоставени настройките за защита, препоръчани за вашата среда, и стъпките за тяхното конфигуриране.

Настройване на мрежовата среда

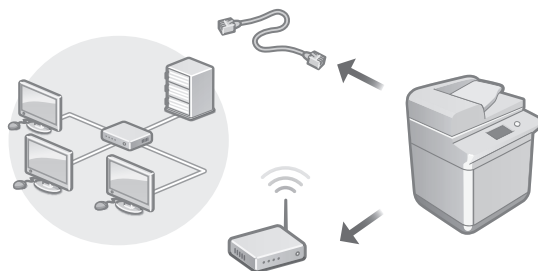

Конфигурирайте мрежовите настройки, които не са включени в процедурата за конфигуриране, като например метод на мрежова връзка и настройки за IP адрес.

➔ Ръководство на потребителя
Вижте „Настройване на мрежовата среда“

Инсталиране на драйверите

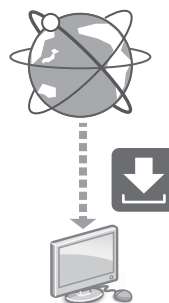

Изгледете драйверите от уеб сайта на Canon (<https://global.canon/en/support/>).

XXXXXXXXX download



Пример: Изтегляне на 2945i

За информация относно съвместимостта между най-новите драйвери и операционните системи вижте уеб сайта на Canon.

<https://global.canon/en/support/>

Конфигуриране на настройки на комуникациите за имейл/I-факс

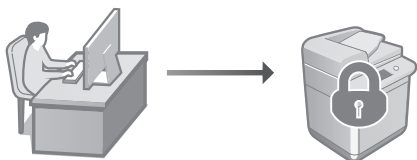

Конфигурирайте настройки на комуникациите, като например настройки на мейл сървър, удостоверяване и шифроване, за да изпращате сканирани документи по имейл и I-факс.

- ➔ Ръководство на потребителя
Вижте „Настройки за комуникация по имейл/I-факс“

Свързване с други устройства

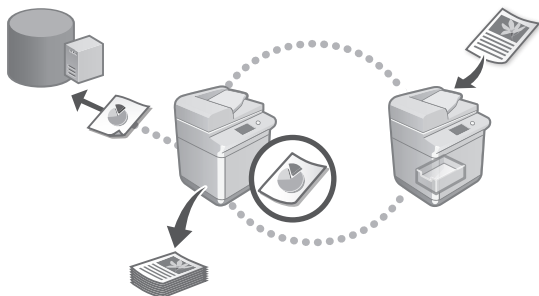

Може да регистрирате сървър с Windows или усъвършенствано пространство на друг мултифункционален принтер на Canon, като дестинация за свързване. Това ви позволява да използвате устройството за отпечатване на данни, които са на дестинацията за свързване.

- ➔ Ръководство на потребителя
Вижте „Свързване към други устройства“

Използване на машината от мобилно устройство (свързване с мобилни устройства)

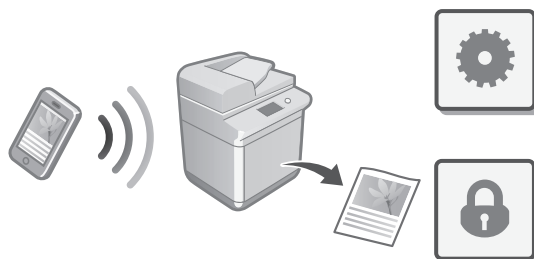

Тази машина може да се използва от мобилни устройства, като смартфони. Това улеснява отпечатването на документи или снимки от мобилно устройство и записването на данни, сканирани на тази машина, на мобилно устройство.

- ➔ Ръководство на потребителя
Вижте „Свързване с мобилни устройства“

Конфигуриране на настройки за защита

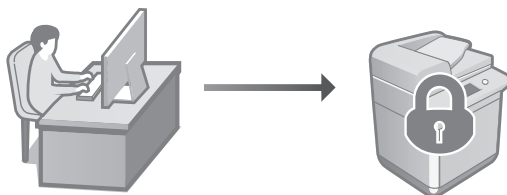

Машината е снабдена с различни функции за защита. Може да конфигурирате настройките за защита според вашата среда.

- ➔ Информация за сигурността
Вижте „Навигатор на настройките за защита“

En

Ca

Eu

Pt

El

Da

NL

He

Sv

Fi

Ru

Uk

Lv

Lt

Et

Pl

Cs

Sk

Sl

Hr

Hu

Ro

Bg

Tr

Ar

Fa

He

Конфигуриране на първоначалните настройки

3 Използване на удобни функции за конфигуриране на машината

В този раздел са описани полезни функции за ефективно конфигуриране на машината.

Управление на машината от компютър (Remote UI (Потребителски интерфейс за отдалечено управление))

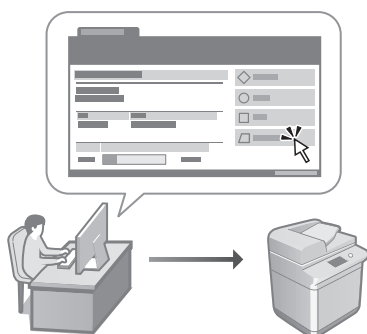

Remote UI (Потребителски интерфейс за отдалечено управление) позволява управлението на тази машина с помощта на уеб браузъра на компютър. Може да го използвате за проверка на работното състояние на машината, за промяна на настройките и за записване на елементи в адресната книга.

➔ Ръководство на потребителя
Вижте „Управление на устройството от компютър (Remote UI (Потребителски интерфейс за отдалечено управление))“

Импортиране на данни за настройки от друго устройство

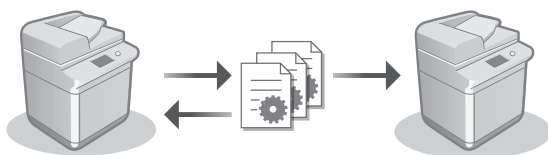

Може да записвате (експортирате) данните за настройките на друг мултифункционален принтер на Canon на компютър. След това може да импортирате тези данни за настройки на машината, за да пропуснете процедурата на конфигуриране.

➔ Ръководство на потребителя
Вижте „Импортиране/експортиране на данни за настройки“

Canon

imageRUNNER

2945i

2930i

2925i

Kurulum Kılavuzu

1 Önemli Güvenlik Yönergeleri

Makineyi kullanmadan önce bu yönergeleri okuduğunuzdan emin olun.

2 Kurulum Kılavuzu (bu belge)

3 Kullanıcı Kılavuzu

Bu bölüm, bu makinenin kullanılabileceği tüm yolları açıklamaktadır.

SSS

Bu bölüm, ortaya çıkabilecek sorunları ve bu sorunların nasıl çözüleceğini açıklamaktadır.

Güvenlik Bilgileri

Bu bölüm, güvenlik ayarlarını açıklamaktadır.

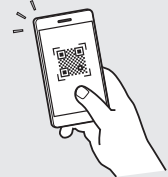

<https://oip.manual.canon/>

Ayrıntılar için bkz. S. 142 "Çevrimiçi Kılavuza Erişme".

- Bu kılavuzu okumayı bitirdikten sonra ileride başvurmak amacıyla güvenli bir yerde saklayın.
- Bu kılavuzdaki bilgiler, önceden bildirilmeksizin değiştirilebilir.

En

Ca

Eu

Pt

El

Da

Nl

No

Sv

Fi

Ru

Uk

Lv

Lt

Et

Pl

Cs

Sk

Sl

Hr

Hu

Ro

Bg

Tr

Ar

Fa

He

Başlangıç Ayarlarını Yapılandırma

Bu klavuzda kullanılan ekran görüntüleri ve resimler, makinenizin modeline göre değişiklik gösterir.

1 Kumanda Panelinde Kurulum Klavuzunu Kullanarak Kurulum Yapma

Makineyi ilk açışınızda, kumanda panelinde Kurulum Klavuzu başlatılır.

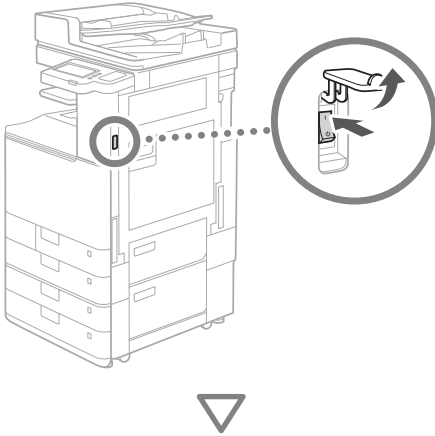

1 Temel Ayarları Yapılandırma

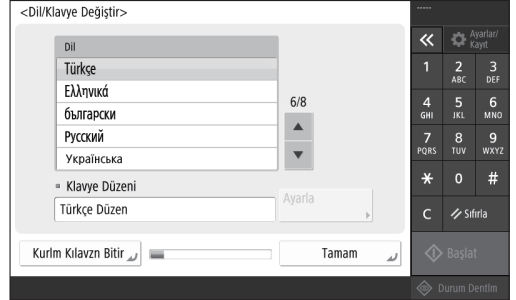

Ekran dili ve kullanılacak kağıt türü gibi temel ayarları yapılandırın.

2 Güvenlik Ayarlarını Yapılandırma

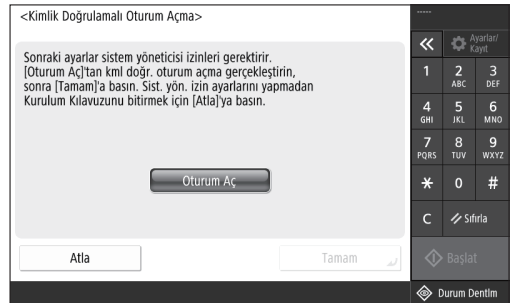

Makinenizin güvenliğini artırmak için yönetici girişi ve kullanıcı kimlik doğrulaması ayarlarını belirleyin.

Yöneticinin varsayılan kullanıcı adı "Administrator", varsayılan parolası ise "7654321" dir.

3 Tarih ve Saati Ayarlama



Makinenin tarih ve saatini ayarlayın.

4 Ağ Ayarlarını Yapılandırma

Makineyi bir ağa bağlama ayarlarını yapılandırın.

Kablolu veya kablosuz bir LAN seçip IP adresini yapılandırın. Ağ ortamınıza bağlı olarak DNS ve proxy ayarlarını da belirleyin.

5 Faks Ayarlarını Yapılandırma

Faks işlevlerini kullanmak için gereken ayarları yapılandırın.

6 Tonlamayı Otomatik Olarak Ayarlama

Daha iyi bir baskı sonucu elde etmek için tonlamaları ayarlayabilirsiniz.

7 Bir Raporun Çıktısını Alma

Ağ ayarlarının ve ayar değerlerinin bir listesini yazdırın.

8 Kurulum Kılavuzunu Kapatma

Kurulum Kılavuzu'nu kapattıktan sonra, ayarların uygulanması için makineyi yeniden başlatın.

Kurulum Kılavuzu hakkında daha fazla bilgi edinmek için

- Kullanıcı Kılavuzu
"Kumanda Panelinde Kurulum Kılavuzunu Kullanarak Kurulum Yapma" bölümüne göz atın

Diğer ayarları gereken şekilde belirlemeye devam edin.

Başlangıç Ayarlarını Yapılandırma

2 Diğer Ayarları Gereken Şekilde Yapılandırma

Ortamina göre gerekli ayarları yapılandırın.

Ayrıntılar için User's Guide (Kullanıcı Kılavuzu'na) ve çevrimiçi kılavuzlardaki Güvenlik Bilgileri bölümüne göz atın.

Çevrimiçi Kılavuza Erişme

1. Canon çevrimiçi kılavuzunun web sitesini açmak için QR kodunu taratın.



İndirme sitesini bulamıyorsanız
<https://oip.manual.canon/> adresine gidin

2. Kılavuzu seçin.

Kullanıcı Kılavuzu

Bu bölüm; makine işlemleri, ayarlar ve çalıştırma prosedürleri dahil olmak üzere makinenin işlevlerini listelemektedir.

SSS

Bu bölüm, sık sorulan soruları ve yanıtlarını listelemektedir.

Güvenlik Bilgileri

Bu bölüm, ortamınız için tavsiye edilen güvenlik ayarlarını ve bu ayarları yapılandırma adımlarını sunar.

Ağ Ortamını Ayarlama

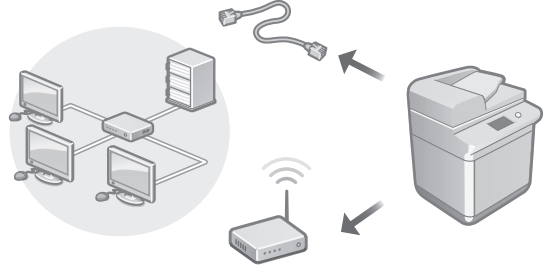

Ağ bağlantısı yöntemi ve IP adresi ayarları gibi, Kullanıcı Kılavuzu'nda yer almayan ağ ayarlarını yapılandırın.

- ➔ Kullanıcı Kılavuzu "Ağ Ortamını Ayarlama" bölümüne göz atın

Sürücülerini Yükleme

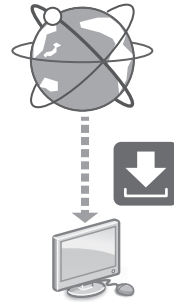

Canon web sitesinden
(<https://global.canon/en/support/>) sürücülerini indirin.

XXXXXXXXX download



Örnek: 2945i indirilmesi

En son sürücüler ve işletim sistemleri arasında uyumluluk hakkında bilgi için Canon web sitesini inceleyin.

<https://global.canon/en/support/>

E-posta/l-Faks İletişim Ayarlarını Yapılandırma

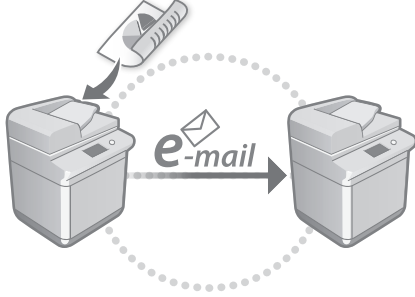

Taranan belgeleri e-posta ve l-faks ile gönderebilmek için posta sunucusu, kimlik doğrulaması ve şifreleme ayarları gibi iletişim ayarlarını yapılandırın.

- ➔ Kullanıcı Kılavuzu
"E-posta/l-Faks İletişimini Ayarlama"
bölümüne göz atın

Diğer Aygıtlara Bağlanma

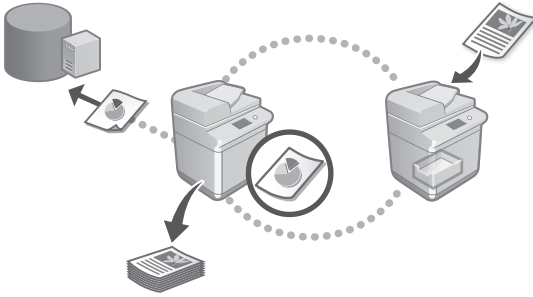

Bağlantı hedefi olarak, bir Windows sunucusunu veya başka bir Canon çok fonksiyonlu yazıcının Gelişmiş Alanını kaydedebilirsiniz. Bu, makineyi kullanarak bağlantı hedefindeki verileri yazdırmanıza olanak tanır.

- ➔ Kullanıcı Kılavuzu
"Diğer Aygıtlara Bağlanma" bölümüne göz atın

Bu Makineyi Bir Mobil Cihazdan Kullanma (Mobil Aygıtlarla Bağlanma)

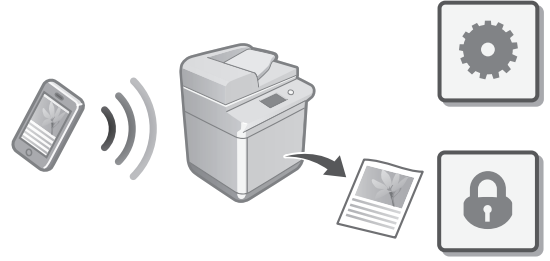

Bu makine, akıllı telefonlar gibi mobil cihazlardan kullanılabilir. Bu, bir mobil cihazdaki belge veya fotoğrafları yazdırmayı ve ayrıca bu makinede taranan verileri bir mobil cihaza kaydetmeyi kolaylaştırır.

- ➔ Kullanıcı Kılavuzu
"Mobil Aygıtlarla Bağlanma" bölümüne göz atın

Güvenlik Ayarlarını Yapılandırma

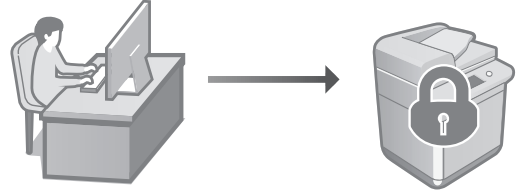

Bu makine, çeşitli güvenlik işlevleri sunar. Güvenlik ayarlarını, ortamınıza göre yapılandırabilirsiniz.

- ➔ Güvenlik Bilgileri
"Güvenlik Ayarları Gezgini" bölümüne göz atın

En

Ca

Eu

Pt

El

Da

Nl

No

Sv

Fi

Ru

Uk

Lv

Lt

Et

Pl

Cs

Sk

Sl

Hr

Hu

Ro

Bg

Tr

Ar

Fa

He

Başlangıç Ayarlarını Yapılandırma

3 Makineyi Yapılandırmak için Kolay İşlevleri Kullanma

Bu bölüm, makineyi verimli şekilde yapılandırmanıza yarayan faydalı işlevleri açıklamaktadır.

Makineyi Bilgisayardan Yönetme (Uzak Kullanıcı Arabirimi)

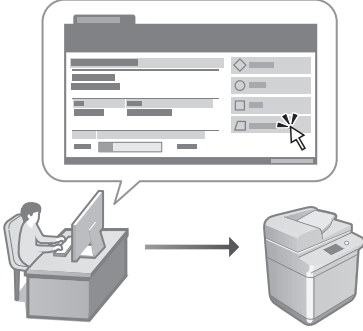

Uzak Kullanıcı Arabirimi, bu makinenin bir bilgisayarda web tarayıcısı kullanılarak yönetilebilmesine olanak tanır. Bu arabirimi; makinenin çalışma durumunu kontrol etmek, ayarlarını değiştirmek ve öğeleri Adres Defteri'ne kaydetmek için kullanabilirsiniz.

➔ **Kullanıcı Kılavuzu**
"Makineyi Bilgisayardan Yönetme (Uzak Kullanıcı Arabirimi)" bölümüne göz atın

Başka Bir Aygıttaki Ayar Verilerini İçeri Aktarma

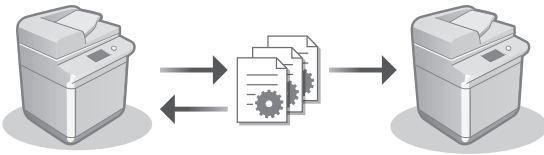

Başka bir Canon çok fonksiyonlu yazıcıdaki ayar verilerini bir bilgisayara kaydedebilirsiniz (dışarı aktarabilirsiniz). Ardından, söz konusu ayar verilerini makineye içeri aktararak yapılandırma sürecini atlayabilirsiniz.

➔ **Kullanıcı Kılavuzu**
"Ayar Verilerini İçeri/Dışarı Aktarma" bölümüne göz atın

Canon

imageRUNNER

2945i

2930i

2925i

دليل الإعداد

- بعد الانتهاء من قراءة هذا الدليل، احتفظ به في مكان آمن للرجوع إليه مستقبلاً.
- المعلومات الواردة في هذا الدليل عرضة للتغيير دون إشعار مسبق.

١ إرشادات الأمان المهمة
أحرص على قراءة التعليمات قبل استخدام الجهاز.

٢ دليل الإعداد (لهذا المستند)

٣ دليل المستخدم
يوضح هذا القسم جميع الطرق التي يمكن من خلالها استخدام الجهاز.

الأسئلة الشائعة
يصف هذا القسم المشكلات التي قد تظهر وكيفية حلها.

معلومات الأمان
يشرح هذا القسم إعدادات الأمان.

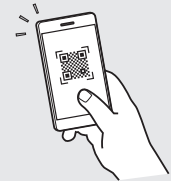

<https://oip.manual.canon/>

راجع الصفحة 148 "الوصول إلى الدليل الإلكتروني" للحصول على تفاصيل.

En

Ca

Eu

Pt

El

Da

Nl

No

Sv

Fi

Ru

Uk

Lv

Lt

Et

Pl

Cs

Sk

Sl

Hr

Hu

Ro

Bg

Tr

Ar

Fa

He

تكوين الإعدادات الأولية

لقطات الشاشة والرسومات التوضيحية المستخدمة في هذا الدليل تختلف حسب طراز الجهاز.

١ الإعداد باستخدام دليل الإعداد الموجود في لوحة التحكم

عند تشغيل الجهاز لأول مرة، يبدأ تشغيل "دليل الإعداد" على لوحة التحكم.

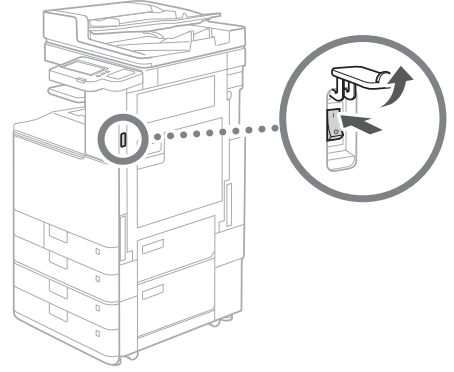

١ تكوين الإعدادات الأساسية



قم بتكوين الإعدادات الأساسية مثل لغة عرض الشاشة ونوع الورق المراد استخدامه.

٢ تكوين إعدادات الأمان

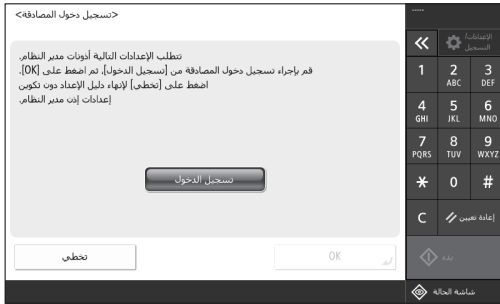

حدد تسجيل دخول المسؤول وإعدادات مصادقة المستخدم لتحسين أمان الجهاز.

اسم المستخدم الافتراضي للمسؤول هو "Administrator" وكلمة المرور الافتراضية هي "7654321".

٣ ضبط التاريخ والوقت

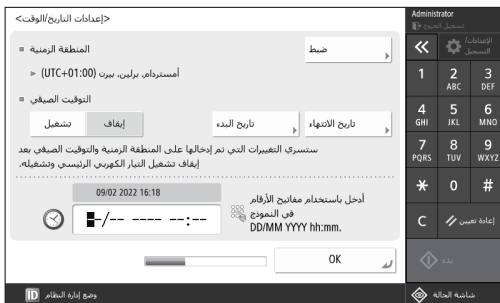

اضبط التاريخ والوقت للجهاز.

٧ إخراج تقرير

اطبع قائمة بإعدادات الشبكة وقيم الضبط.

٨ إغلاق دليل الإعداد

بعد إغلاق دليل الإعداد، أعد تشغيل الجهاز لتطبيق الإعدادات.

لمعرفة المزيد حول دليل الإعداد

دليل المستخدم

راجع، "الإعداد باستخدام دليل الإعداد الموجود في لوحة التحكم"

قم بالمتابعة لتحديد الإعدادات الأخرى كما هو مطلوب.

٤ تكوين إعدادات الشبكة

قم بتكوين الإعدادات لتوصيل الجهاز بشبكة.

اختر شبكة LAN سلكية أو شبكة LAN لاسلكية، وقم بتكوين عنوان IP. بناءً على بيئة الشبكة لديك، حدد إعدادات خادم DNS والوكيل.

٥ تكوين إعدادات الفاكس

قم بتكوين الإعدادات المطلوبة لاستخدام وظائف الفاكس.

٦ ضبط وظيفة التدرج تلقائيًا

يمكنك ضبط وظيفة التدرج للحصول على نتائج طباعة أفضل.

إعداد بيئة الشبكة

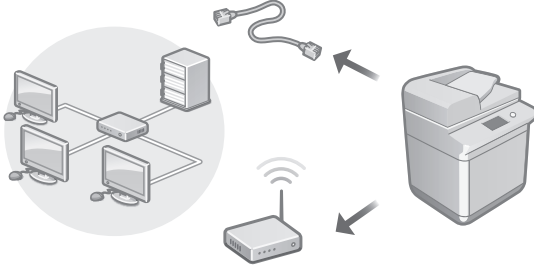

قم بتكوين إعدادات الشبكة التي لم يتم تضمينها في دليل الإعداد، مثل طريقة الاتصال بالشبكة وإعدادات عنوان IP.

دليل المستخدم
راجع "إعداد بيئة الشبكة"

تثبيت برنامج التشغيل

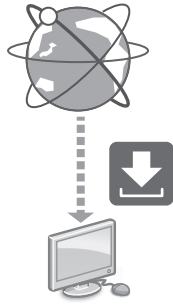

تنزيل برامج التشغيل من موقع ويب Canon
(<https://global.canon/en/support/>)

XXXXXXXX download

مثال: تنزيل 2945i

للحصول على معلومات حول التوافق بين برامج التشغيل الأحدث وأنظمة التشغيل، راجع موقع ويب Canon.
<https://global.canon/en/support/>

تكوين الإعدادات الأخرى كما هو مطلوب

قم بتكوين الإعدادات المطلوبة وفقاً لبيئتك.
للاطلاع على التفاصيل، راجع User's Guide (دليل المستخدم)
ومعلومات الأمان في الأدلة الإلكترونية.

الوصول إلى الدليل الإلكتروني

١. امسح رمز الاستجابة السريعة (QR) لفتح موقع الويب على الدليل الإلكتروني الخاص بـ Canon.

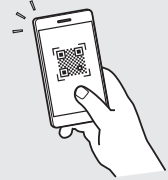

إن تعذر عليك العثور على موقع التنزيل، فانتقل إلى
<https://oip.manual.canon/>

٢. اختر الدليل.

دليل المستخدم
يسرد هذا القسم وظائف الجهاز، بما في ذلك عمليات تشغيل الجهاز والإعدادات وإجراءات التشغيل.

الأسئلة الشائعة
يسرد هذا القسم الأسئلة الشائعة وإجاباتها.

معلومات الأمان
يقدم هذا القسم إعدادات الأمان الموصى بها لبيئتك وخطوات تكوينها.

استخدام هذا الجهاز من جهاز محمول (الاتصال بالأجهزة المحمولة)

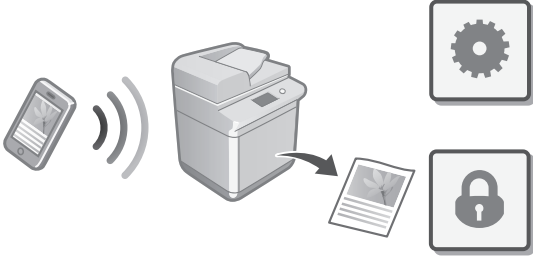

يمكن استخدام هذا الجهاز من خلال الأجهزة المحمولة مثل الهواتف الذكية. يجعل ذلك من السهل طباعة المستندات أو الصور من جهاز محمول وحفظ البيانات المسوحة ضوئيًا على هذا الجهاز على الجهاز المحمول.

دليل المستخدم
راجع "الاتصال بالأجهزة المحمولة"

تكوين إعدادات الأمان

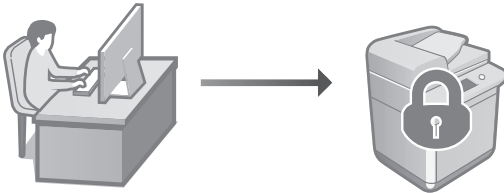

يوفر الجهاز العديد من وظائف الأمان. يمكنك تكوين إعدادات الأمان وفقًا لبيئتك.

معلومات الأمان
راجع "متصفح إعدادات الأمان"

تكوين اتصالات البريد الإلكتروني/الفاكس عبر الإنترنت

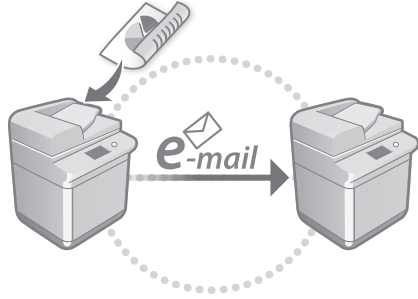

قم بتكوين إعدادات الاتصال مثل إعدادات خادم البريد الإلكتروني والمصادقة والتشفير لإرسال المستندات الممسوحة ضوئيًا عبر البريد الإلكتروني وفاكس الإنترنت.

دليل المستخدم
راجع "إعدادات الاتصال عبر البريد الإلكتروني/فاكس الإنترنت"

الاتصال بأجهزة أخرى

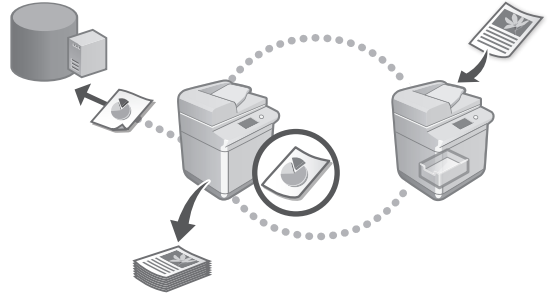

يمكنك تسجيل خادم Windows أو المساحة المتقدمة لطباعة Canon أخرى متعددة الوظائف كوجهة اتصال. يمكنك ذلك من استخدام الجهاز لطباعة البيانات الموجودة على وجهة الاتصال.

دليل المستخدم
راجع "الاتصال بأجهزة أخرى"

٣ استخدام وظائف مناسبة لتكوين الجهاز

يصف هذا القسم الوظائف المفيدة لتكوين الجهاز بكفاءة.

إدارة الجهاز من جهاز كمبيوتر (Remote UI) (واجهة المستخدم البعيدة)

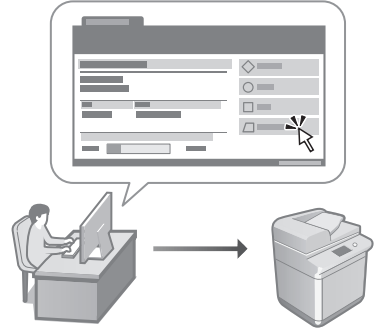

تسمح Remote UI (واجهة المستخدم البعيدة) بإدارة هذا الجهاز من خلال مستعرض ويب على جهاز الكمبيوتر. يمكنك استخدامها للتحقق من حالة تشغيل الجهاز، وإعدادات التشغيل، وحفظ العناصر إلى دفتر العناوين.

دليل المستخدم

راجع "إدارة الجهاز من جهاز كمبيوتر (Remote UI)
(واجهة المستخدم البعيدة)"

استيراد بيانات الإعدادات من جهاز آخر

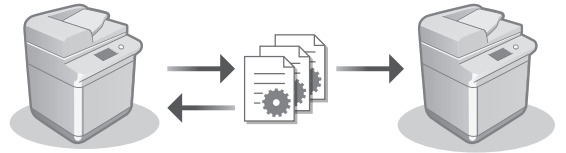

يمكنك حفظ (تصدير) بيانات الإعدادات الخاصة بطابعة Canon أخرى متعددة الوظائف إلى جهاز كمبيوتر. يمكنك بعد ذلك استيراد بيانات الإعدادات هذه إلى الجهاز لتخطي إجراء التكوين.

دليل المستخدم

راجع "استيراد/تصدير بيانات الإعدادات"

Canon

imageRUNNER

2945i

2930i

2925i

راهنمای تنظیم

۱ دستورالعمل‌های مهم ایمنی
قبل از استفاده از دستگاه، حتماً این دستورالعمل‌ها را
مطالعه کنید.

۲ راهنمای تنظیم (این سند)

۳ راهنمای کاربر
این بخش همه روش‌های ممکن برای استفاده از این دستگاه را
شرح می‌دهد.

سوالات متداول
این بخش مشکلاتی را که ممکن است رخ دهند و نحوه
برطرف کردن این مشکلات را شرح می‌دهد.

اطلاعات امنیتی
این بخش تنظیمات امنیتی را توضیح می‌دهد.

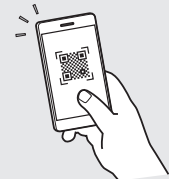

<https://oip.manual.canon/>

برای جزئیات، به صفحه 154 "دسترسی به دفترچه راهنمای آنلاین" بروید.

- بعد از مطالعه این راهنما، برای مراجعات بعدی آن را در مکان امنی نگهداری کنید.
- ممکن است اطلاعات موجود در این سند بدون اطلاع قبلی تغییر کند.

En

Ca

Eu

Pt

El

Da

Nl

No

Sv

Fi

Ru

Uk

Lv

Lt

Et

Pl

Cs

Sk

Sl

Hr

Hu

Ro

Bg

Tr

Ar

Fa

He

۱ پیکربندی تنظیمات اصلی

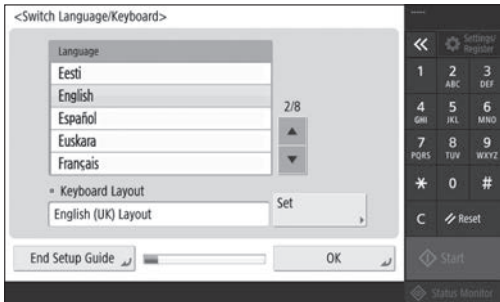

تنظیمات اصلی، مثل زبان نمایش صفحه و نوع کاغذ مورد استفاده، را پیکربندی کنید.

عکس‌های صفحه نمایش و تصاویر استفاده‌شده در این دفترچه راهنما طبق مدل دستگاهتان تفاوت دارد.

۱ راه‌اندازی با استفاده از راهنمای تنظیم در پاتل کنترل

وقتی دستگاه را برای اولین بار روشن می‌کنید، "راهنمای تنظیم" در پاتل کنترل نشان داده می‌شود.

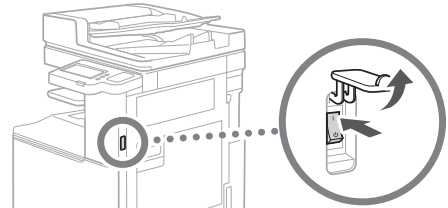

2 پیکربندی تنظیمات امنیتی

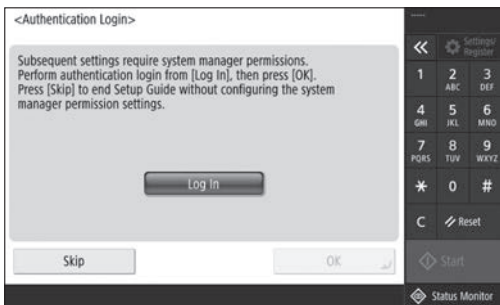

برای بهبود امنیت دستگاه، تنظیمات تأیید اعتبار کاربر و ورود به سیستم سرپرست را مشخص کنید.

نام کاربری پیش فرض برای سرپرست "Administrator" و کلمه عبور پیش فرض "7654321" است.



۳ تنظیم تاریخ و زمان

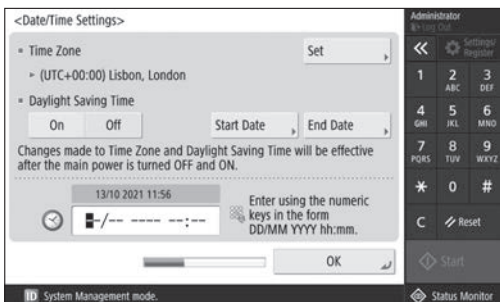

تاریخ و زمان دستگاه را تنظیم کنید.

۷ خروجی گرفتن گزارش

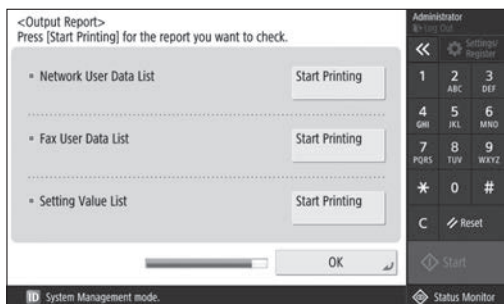

فهرستی از تنظیمات شبکه و مقادیر تنظیم چاپ کنید.

۸ بستن راهنمای تنظیم

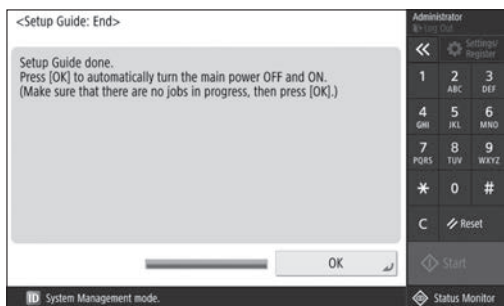

بعد از اینکه "راهنمای تنظیم" را بستید، دستگاه را دوباره راه اندازی کنید تا تنظیمات اعمال شوند.

برای دریافت اطلاعات بیشتر درباره "راهنمای تنظیم"

راهنمای کاربر

به "راه اندازی با استفاده از راهنمای تنظیم در پانل کنترل" بروید

برای مشخص کردن سایر تنظیمات موردنیاز ادامه دهید.

۴ پیکربندی تنظیمات شبکه

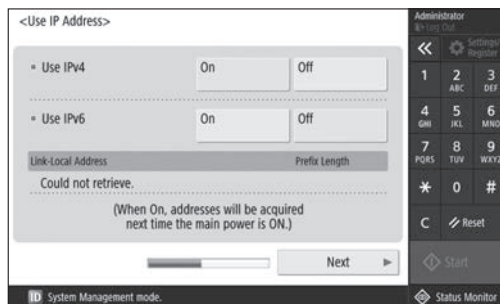

تنظیمات اتصال دستگاه به شبکه را پیکربندی کنید.

LAN سیمی و LAN بی سیم را انتخاب کنید و نشانی IP را پیکربندی کنید. بسته به محیط شبکه، تنظیمات DNS و پراکسی را نیز مشخص کنید.

۵ پیکربندی تنظیمات فاکس

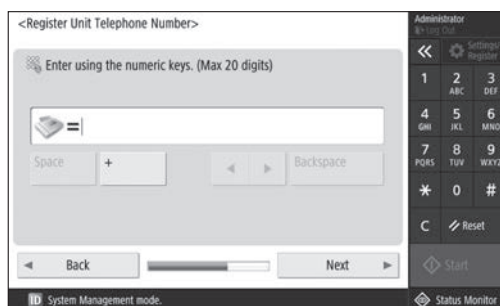

تنظیمات لازم را برای استفاده از عملیات های فاکس پیکربندی کنید.

۶ تنظیم خودکار درجه بندی



می توانید درجه بندی ها را تنظیم کنید تا نتیجه چاپ بهتری داشته باشید.

تنظیم محیط شبکه

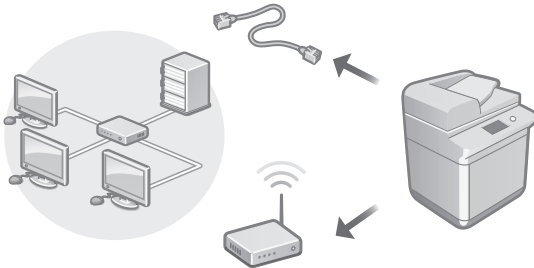

تنظیمات شبکه‌ای را که در "راهنمای تنظیم" لحاظ نشده است پیکربندی کنید، برای مثال روش اتصال شبکه و تنظیمات نشانی IP.

راهنمای کاربر
به "تنظیم محیط شبکه" بروید

نصب درایورها

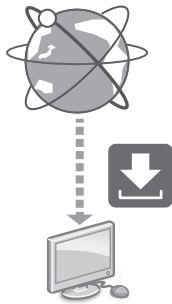

درایورها را از وبسایت Canon (<https://global.canon/en/>) (support/download) دانلود کنید.

XXXXXXXX download

مثال: دانلود 2945i

برای دریافت اطلاعات مربوط به سازگاری بین جدیدترین درایور و سیستم عامل‌ها، به وبسایت Canon بروید.
<https://global.canon/en/support/>

پیکربندی سایر تنظیمات موردنیاز

تنظیمات موردنیاز را طبق محیط خود پیکربندی کنید.
برای اطلاع از جزئیات، به "راهنمای کاربر" و "اطلاعات امنیتی" در دفترچه راهنمای آنلاین مراجعه کنید.

دسترسی به دفترچه راهنمای آنلاین

۱. برای باز کردن وبسایت مربوطه دفترچه راهنمای آنلاین Canon، کد QR را اسکن کنید.

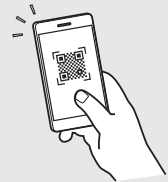

اگر نمی‌توانید سایت دانلود را پیدا کنید، به <https://oip.manual.canon/> بروید

۲. دفترچه راهنما را انتخاب کنید.

راهنمای کاربر
این بخش عملیات‌های دستگاه را فهرست می‌کند، از جمله عملکردهای دستگاه، تنظیمات و روش‌های کارکرد.

سوالات متداول
این بخش سوالات متداول و پاسخ‌های آن‌ها را فهرست می‌کند.

اطلاعات امنیتی
این بخش تنظیمات امنیتی توصیه‌شده برای محیط شما و مراحل پیکربندی آن‌ها را ارائه می‌دهد.

استفاده از این دستگاه از دستگاه تلفن همراه (اتصال به دستگاه های همراه)

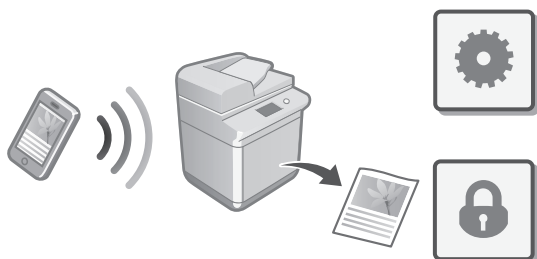

از این دستگاه می‌توانید از دستگاه‌های تلفن همراهی مثل تلفن‌های هوشمند استفاده کنید. این کار چاپ اسناد یا عکس‌ها را از دستگاه تلفن همراه و ذخیره داده‌های اسکن‌شده در این دستگاه را در دستگاه تلفن همراه آسان می‌کند.

راهنمای کاربر
به "اتصال به دستگاه های همراه" بروید

پیکربندی تنظیمات ارتباط از طریق ایمیل/فاکس اینترنتی

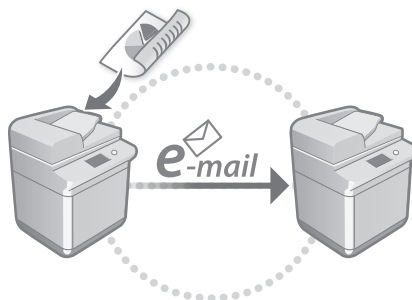

تنظیمات ارتباطات (مثلاً سرور ایمیل، تأیید اعتبار و تنظیمات رمزگذاری) را برای ارسال اسناد اسکن‌شده از طریق ایمیل و فاکس اینترنتی پیکربندی کنید.

راهنمای کاربر
به "تنظیم ارتباط از طریق ایمیل/فاکس اینترنتی" بروید

پیکربندی تنظیمات امنیتی

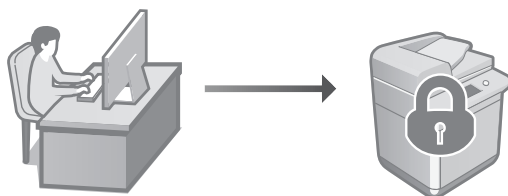

دستگاه عملکردهای امنیتی مختلفی را ارائه می‌دهد. می‌توانید تنظیمات امنیتی را طبق محیط خود پیکربندی کنید.

اطلاعات امنیتی
به "پیمایشگر تنظیمات امنیتی" مراجعه کنید

اتصال به دستگاه‌های دیگر

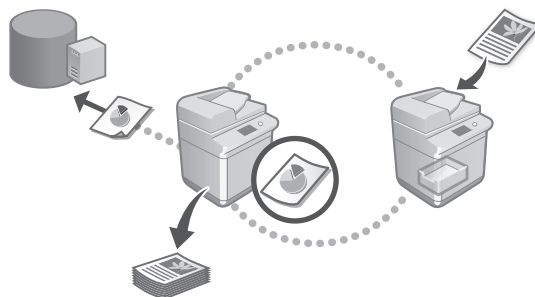

می‌توانید سرور Windows یا فضای پیشرفته چاپگر چند عملکردی Canon دیگری را به‌عنوان مقصد اتصال ثبت کنید. این کار به شما امکان می‌دهد از دستگاه برای چاپ داده‌هایی که در مقصد اتصال است استفاده کنید.

راهنمای کاربر
به "اتصال به سایر دستگاه‌ها" بروید

۳ استفاده از عملیات‌های راحت برای پیکربندی دستگاه

این بخش عملیات‌های مفید را برای پیکربندی کارآمد دستگاه شرح می‌دهد.

مدیریت دستگاه از رایانه (Remote UI) (واسطه کاربر از راه دور)

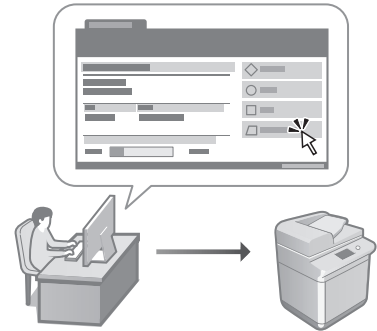

Remote UI (واسطه کاربر از راه دور) به این دستگاه اجازه می‌دهد تا با استفاده از مرورگر وب روی رایانه مدیریت شود. می‌توانید از آن برای بررسی وضعیت عملکرد دستگاه، تغییر تنظیمات و ذخیره موارد در Address Book استفاده کنید.

راهنمای کاربر

به "مدیریت دستگاه از رایانه (Remote UI) (واسطه کاربر از راه دور)" بروید

وارد کردن داده‌های تنظیمات از دستگاه دیگر

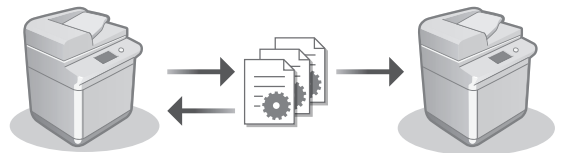

می‌توانید داده‌های تنظیمات چاپگر چند عملکردی Canon دیگری را در ذخیره کنید (صادر کنید). سپس می‌توانید برای گذشتن از روند پیکربندی، این داده‌های تنظیمات را در دستگاه وارد کنید.

راهنمای کاربر

به "وارد کردن/صادر کردن داده‌های تنظیم" بروید

Canon

imageRUNNER

2945i

2930i

2925i

מדריך התקנה

1 הוראות בטיחות חשובות

הקפד לקרוא את המדריך לפני שימוש במכשיר.

2 מדריך התקנה (המסמך הזה)

3 מדריך למשתמש

סעיף זה מסביר את כל הדרכים בהן ניתן להשתמש במכונה זו.

שאלות נפוצות

סעיף זה מתאר בעיות פוטנציאליות וכיצד לפתור אותן.

מידע אבטחה

סעיף זה מתאר את הגדרות האבטחה.

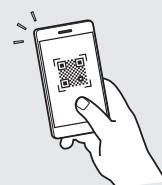

<https://oip.manual.canon/>

לפרטים ראה עמוד 160 "גישה למדריך המקוון".

- לאחר שתסיים לקרוא מדריך זה, אחסן אותו במקום בטוח לצורך עיון עתידי.
- המידע במדריך זה נתון לשינויים ללא הודעה.

En

Ca

Eu

Pt

El

Da

Nl

No

Sv

Fi

Ru

Uk

Lv

Lt

Et

Pl

Cs

Sk

Sl

Hr

Hu

Ro

Bg

Tr

Ar

Fa

He

קביעת ההגדרות ההתחלתיות

1 קביעת ההגדרות ההתחלתיות



קבע הגדרות בסיסיות כגון שפת תצוגת המסך וסוג הניר לשימוש.

צילומי המסך והאיוורים המופיעים במדריך זה שונים בהתאם לדגם המכשיר שלך.

1 התקנה באמצעות מדריך ההתקנה בלוח הבקרה

כאשר אתה מפעיל את המכשיר בפעם הראשונה, מדריך ההתקנה מופעל בלוח הבקרה.

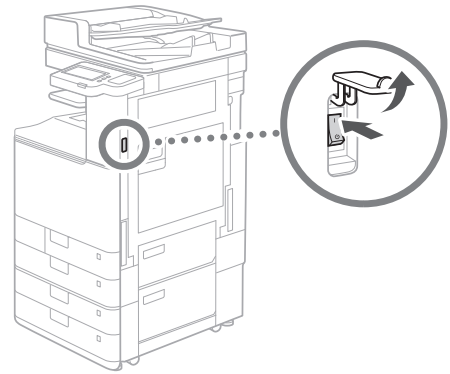

2 קביעת הגדרות אבטחה



ציין את הגדרות התחברות של מנהל מערכת ואימות משתמש כדי לשפר את אבטחת המכשיר.

שם המשתמש המשמש כברירת מחדל עבור המנהל הוא "מנהל" והסיסמה המשמשת כברירת מחדל היא "7654321".



3 הגדרת התאריך והשעה



קבע את התאריך ואת השעה של המכשיר.

- En
- Ca
- Eu
- Pt
- El
- Da
- Nl
- No
- Sv
- Fi
- Ru
- Uk
- Lv
- Lt
- Et
- Pl
- Cs
- Sk
- Sl
- Hr
- Hu
- Ro
- Bg
- Tr
- Ar
- Fa
- He

7 הפקת דוח



הדפסת רשימת הגדרות רשת וערכי ההתאמה.

4 קביעת הגדרות רשת



קבע את דרך חיבור המכשיר לרשת.

בחר LAN קווי או LAN אלחוטי וקבע את כתובת ה-IP. בהתאם לסביבת הרשת שלך, ציין גם את הגדרות ה-DNS וה-proxy.

8 סגירת מדריך ההתקנה

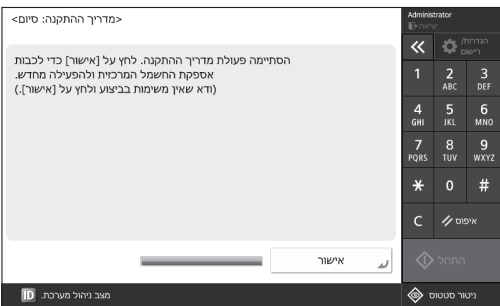

לאחר סגירת מדריך ההתקנה, הפעל מחדש את המכשיר כדי לתקף את ההגדרות.

5 קביעת הגדרות פקס

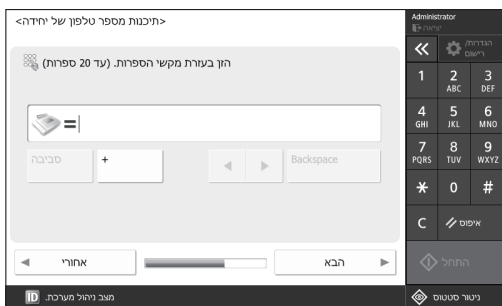

קבע את ההגדרות הדרושות לפעולות הפקס.

למידע נוסף על מדריך ההתקנה

➡ **מדריך למשתמש**
ראה "התקנה באמצעות מדריך התקנה בלוח הבקרה".

6 התאמת הדרגתיות אוטומטית

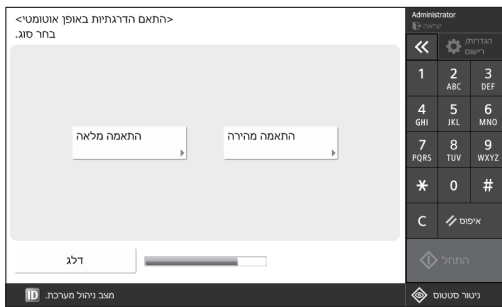

ניתן לבצע התאמת הדרגתיות כדי לשפר את תוצאת ההדפסה.



הגדרת סביבת הרשת

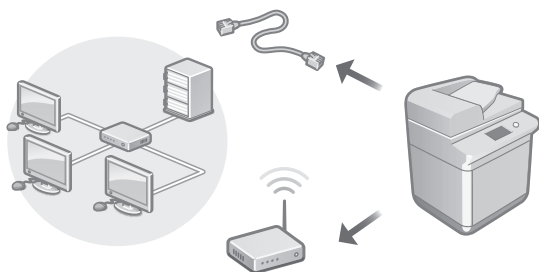

התקן את הגדרות הרשת שאינן כלולות במדריך ההתקנה, כגון אופן החיבור לרשת והגדרות כתובת ה-IP.

מדריך למשתמש
ראה "הגדרת סביבת הרשת"

התקנת מנהלי התקנים

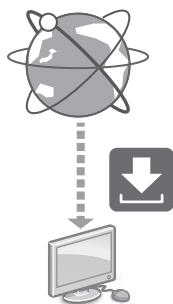

הורד את מנהלי ההתקן מאתר Canon
(<https://global.canon/en/support/>)

XXXXXXXX download

דוגמה: הורדת i2945

למידע על התאימות בין מנהלי ההתקן ומערכות ההפעלה העדכניים ביותר, עיין באתר האינטרנט של Canon.
<https://global.canon/en/support/>

2 התקנת ההגדרות האחרות נדרש

התקן את ההגדרות הרצויות בהתאם לסביבה שלך. לפרטים, עיין במדריך למשתמש וב'מידע אבטחה' במדריכים המקוונים.

גישה למדריך המקוון

1. סרוק את קוד ה-QR כדי לפתוח את האתר למדריך המקוון של Canon.

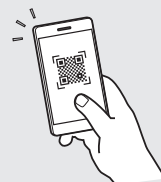

אם אינך מצליח למצוא את אתר ההורדה, גש אל <https://oip.manual.canon/>

2. בחר את המדריך.

מדריך למשתמש

בסעיף זה מופיעה רשימה של פונקציות המכונה, לרבות פעולות המכונה, הגדרות ונהלי הפעלה.

שאלות נפוצות

בחלק זה מופיעות שאלות נפוצות ותשובות עליהן.

מידע אבטחה

סעיף זה מספק הגדרות אבטחה מומלצות עבור הסביבה שלך ואת השלבים להגדרתן.

שימוש במכשיר זה ממכשיר נייד (קישור עם מכשירים ניידים)

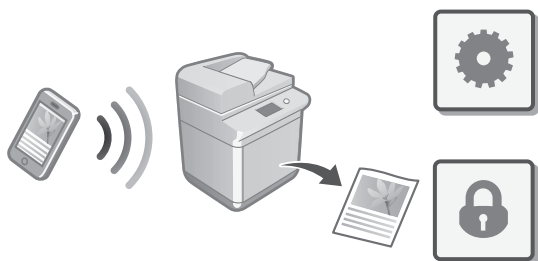

ניתן להשתמש במכונה זו ממכשירים ניידים כגון סמארטפונים. זה מקל על הדפס במכשיר נייד מסמכים או תמונות ממכשיר נייד ושמירת נתונים שנסרקו במכשיר זה.

מדריך למשתמש
ראה "קישור עם מכשירים ניידים"

הגדרת הגדרות אבטחה

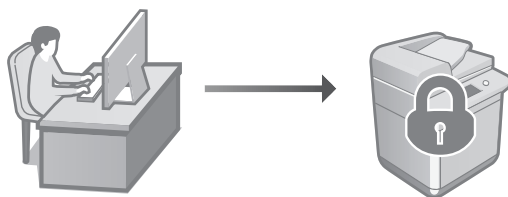

המכונה מספקת פונקציות אבטחה שונות. אתה יכול לקבוע את הגדרות האבטחה בהתאם לסביבה שלך.

מידע אבטחה
ראה "נווט הגדרות אבטחה"

הגדרת תצורת תקשורת דוא"ל/I-Fax

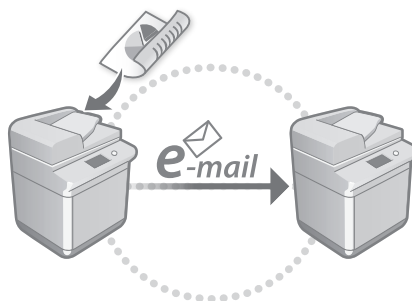

קבע הגדרות תקשורת כגון שרת הדואר, הגדרות אימות והצפנה כדי לשלוח מסמכים סרוקים באמצעות דואר אלקטרוני I-Fax.

מדריך למשתמש
ראה "הגדרת תקשורת דואר אלקטרוני/אי-פקס"

חיבור למכשירים אחרים

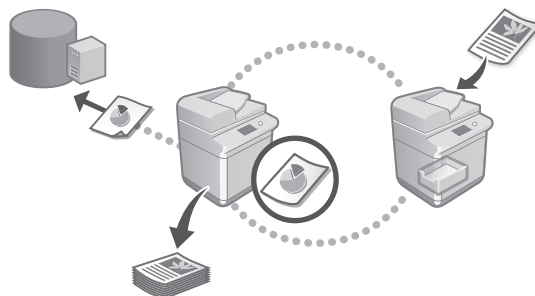

ניתן לרשום שרת Windows או Advanced Space של מדפסת רב-תכליתית אחרת של Canon כיעד חיבור. זה מאפשר לך להשתמש במכשיר כדי להדפיס נתונים שנמצאים ביעד החיבור.

מדריך למשתמש
ראה "חיבור למכשירים אחרים"

3 שימוש בפונקציות נוחות להגדרת התצורה של המכשיר

סעיף זה מתאר פונקציות שימושיות כדי להגדיר את המכשיר בצורה יעילה.

ניהול המכשיר ממחשב (Remote UI)
(ממשק משתמש מרוחק)

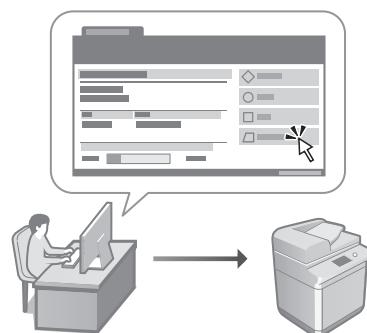

Remote UI (ממשק משתמש מרוחק) מאפשר ניהול מחשב זה באמצעות דפסן האינטרנט במחשב. ניתן להשתמש בו כדי לבדוק את מצב הפעולה של המכשיר, לשנות הגדרות ולשמור פריטים בפנקס הכתובות.

מדריך למשתמש
ראה "ניהול המכשיר ממחשב (Remote UI)
(ממשק משתמש מרוחק)"

ייבוא נתוני הגדרות ממכשיר אחר

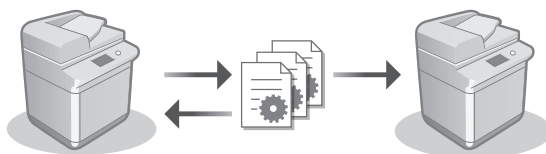

ניתן לשמור (לייצא) למחשב את נתוני ההגדרות של מדפסת רב-תכליתית אחרת של Canon. לאחר מכן ניתן לייבא את נתוני ההגדרות האלה למכשיר כדי לדלג על הליך הגדרת התצורה.

מדריך למשתמש
ראה "ייבוא/ייצוא של נתוני ההגדרות"



CANON INC.

30-2, Shimomaruko 3-chome, Ohta-ku, Tokyo 146-8501, Japan

CANON U.S.A., INC.

One Canon Park, Melville, NY 11747, U.S.A.

CANON CANADA INC.

8000 Mississauga Road Brampton ON L6Y 5Z7, Canada

CANON EUROPA N.V.

Bovenkerkerweg 59, 1185 XB Amstelveen, The Netherlands
(See <http://www.canon-europe.com/> for details on your regional dealer)

CANON AUSTRALIA PTY LTD

Building A, The Park Estate, 5 Talavera Road, Macquarie Park, NSW 2113, Australia

CANON SINGAPORE PTE LTD

1 Fusionopolis Place, #14-10, Galaxis, Singapore 138522

